

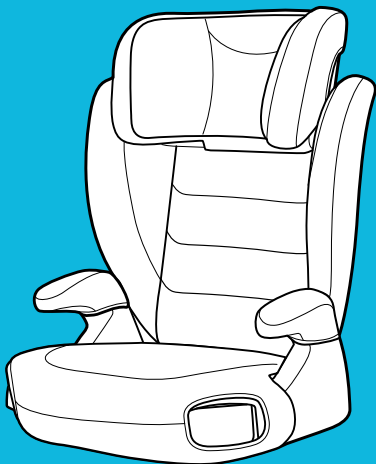

Logico L™ i-Size R129

HIGHBACK BOOSTER

IMPORTANT! KEEP FOR FUTURE REFERENCE.



EN

Owner's Manual
Parts List
Fitting Guide

FR

Manuel d'utilisation
Liste des pièces
Guide d'ajustement

DE

Bedienungsanleitung
Teilleiste
Montageanleitung

NL

Gebruikershandleiding
Onderdelenlijst
Montagehandleiding

IT

Manuale di istruzioni
Elenco parti
Guida al montaggio

ES

Manual del usuario
Lista de piezas
Guía de ensamblaje

PT

Manual do utilizador
Lista de componentes
Guia de fixação

PL

Podręcznik użytkownika
Wykaz części
Przewodnik montażu

CZ

Návod k použití
Seznam dílů
Pokyny pro upevnění

SK

Návod na obsluhu
Zoznam dielov
Sprievodca montážou

HR

Korisnički priručnik
Popis dijelova
Vodič za postavljanje

SR

Uputstvo za upotrebu
Lista delova
Vodič za montažu

SL

Navodila za uporabo
Seznam delov
Navodila za
namestitve

RU

Руководство по
эксплуатации
Детали изделия
Справочник по креплениям

DA

Brugsvejledning
Liste over dele
Tilpasningsvejledning

NO

Brukerhåndbok
Deleliste
Monteringsveiledning

SV

Ågarmanual
Lista över delar
Passningsvägledning

FI

Omistajan käsikirja
Osaluettelo
Kiinnitysopas

HU

Felhasználói kézikönyv
Alkatrészek listája
Szerelési útmutató

RO

Manualul utilizatorului
Lista componentelor
Ghid de montaj

EL

Εγχειρίδιο χρήστη
Κατάλογος
εξαρτημάτων
Οδηγός τοποθέτησης

TR

Kullanıcı Kılavuzu
Parça Listesi
Kurulum Kılavuzu

AR

دليل المالك
قائمة الأجزاء
دليل التركيب

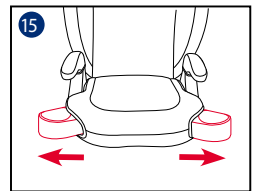
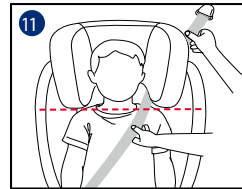
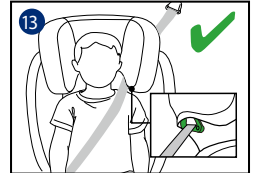
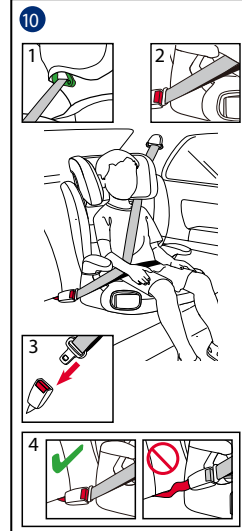
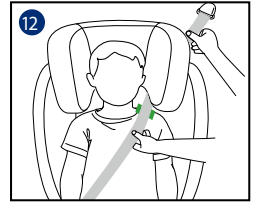
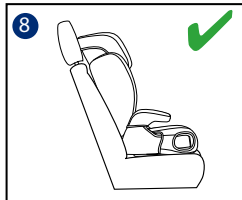
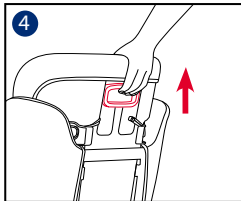
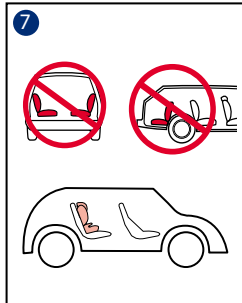
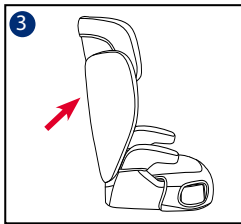
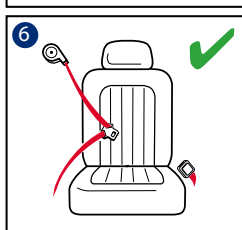
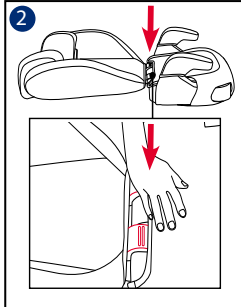
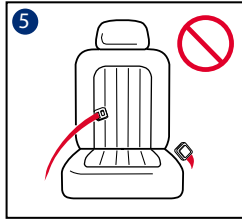
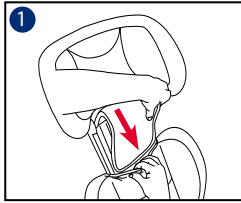

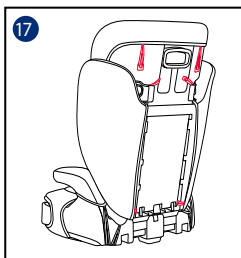
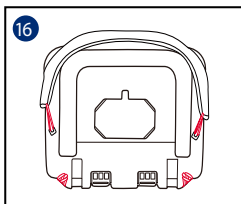

EN	English – see pages	5-10
FR	Français – voir les pages	11-17
DE	Deutsch – siehe Seiten	18-24
NL	Nederlands – zie pagina's	25-31
IT	Italiano – vedere alle pagine	32-38
ES	Español – consulte las páginas	39-45
PT	Português – ver páginas	46-52
PL	Polski – patrz strony	53-59
CZ	Čeština – viz strany	60-65
SK	Slovenčina – pozrite si strany	66-71
HR	Hrvatski – pogledajte stranice	72-78
SR	Srpski – pogledajte stranice	79-85
SL	Slovenščina – glejte strani	86-91
RU	Русский – см. стр.	92-98
DA	Dansk – se siderne	99-104
NO	Norsk – se side	105-110
SV	Svenska – se sidorna	111-116
FI	Suomi – katso sivut	117-122
HU	Magyar – lásd	123-128
RO	Română – consultați paginile	129-135
EL	Ελληνικά – βλ. σελίδες	136-142
TR	Türkçe – bkz. sayfa	143-148

١٥٤-١٤٩ عريي – راجع الصفحات **AR**

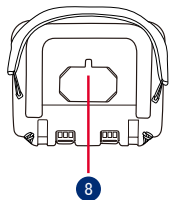
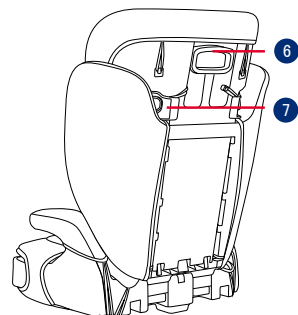

- ① Head Support
- ② Lower Back Support
- ③ Armrest
- ④ Base
- ⑤ Cupholders
- ⑥ Head Support Adjustment Lever
- ⑦ Shoulder Belt Guide
- ⑧ Instruction Manual Storage

EN IMPORTANT

READ THESE INSTRUCTIONS CAREFULLY BEFORE USE AND KEEP THEM FOR FUTURE REFERENCE. YOUR CHILD'S SAFETY MAY BE AFFECTED IF YOU DO NOT FOLLOW THESE INSTRUCTIONS.

⚠️ WARNING:

IMPORTANT, RETAIN FOR FUTURE REFERENCE: READ CAREFULLY.

NO booster can guarantee full protection from injury in an accident. However proper use of this booster will reduce the risk of serious injury or death to your child.

Always take care to follow the installation instructions correctly, this will ensure the booster performs at an optimum safety level.

Do take care so that the rigid items and plastic parts of a booster shall be so located and installed that they are not liable to become trapped by a movable seat or in a door of the vehicle.

To use this booster seat according to the ECE R129/03, your child must meet the following requirements.

Child height 100cm-150cm (reference age: 3.5-12 years).
Forward facing only (in vehicle travel direction).

The booster may not fit to all vehicles for the usage from 135cm-150cm. Any straps holding the booster to the vehicle should be tight. Any straps restraining the child should be adjusted to the child's body, and that straps should not be twisted.

The booster seat should be replaced if it has been subjected to heavy loads in the event of an accident or if it has been dropped.

This booster seat is only intended to be used in the car.

Do not make any alterations or additions to the booster seat without approval from the type approval authority. DO NOT remove any of the white EPP/EPS foams. Failure to do so may result in serious safety issues.

DO NOT use the seat if the surfaces are too hot from sunlight.

Never leave the child unattended in the booster seat or vehicle, not even for a few minutes.

Any luggage or other objects liable to cause injuries in the event of a collision shall be properly secured.

The booster shall not be used without the soft goods.

The booster soft goods should not be replaced with any other than the one recommended by the manufacturer, because the soft goods constitutes an integral part of the restraint performance.

Always secure child in booster, even on short trips, as this is when most accidents occur. DO NOT leave this booster, or other items unbelted or unsecured in your vehicle. Remove the booster seat from the car if not regular used and store in a dry, sun-protected surrounding.

It's recommended not to use a second-hand booster seat whose history is not known. It may have invisible structural damages or defects due to incorrect usage/storage.

DO NOT use any load bearing contact points other than those described in the instructions and marked on the booster.

DO NOT install this booster under the following conditions:

1. Vehicle seats facing sideways or rearward with respect to the vehicle's direction of travel.
2. Vehicle seats movable during installation.

Consult the retailer for issues concerning maintenance repair and part replacement.

To avoid burns, never put hot liquids in your booster's cupholders.

Product Information

1. This is an i-Size booster seat Enhanced Child Restraint System. It is approved according to UN Regulation No.129/03, for use primarily in "i-Size seating positions" as indicated by vehicle manufacturers in the vehicle user's manual. If in doubt, consult either the Enhanced Child Restraint System manufacturer or the retailer.

Product	Booster seat
Materials	Plastics, Metal, Fabrics
Patent No.	Patents pending
Suitable for	Child height 100cm-150cm (Reference age 3.5-12 years)
Installation	Forward facing (in vehicle travel direction)

Booster Assembly

See images 1 - 3

- 1 Squeeze the head support adjustment lever first and then slide in lower back support under the fabric cover to connect them together.
! CHECK to make sure two pieces are securely snapped together by pulling on them.
- 2 To attach the lower back support to the base, hook the lower back support over the seat bar hinge on the base.
- 3 Rotate the lower back support up while holding the booster seat until it clicks into an upright position.

Height Adjustment – for Head Support

See image 4

- 4 Squeeze the head support adjustment lever while pulling up or down on the head support until it snaps into one of the 10 positions.

Concerns on Installation

See images **5** - **7**

Installation with 3-point-belt

See images **8** - **14**

- ! Place a booster firmly against the back of a forward-facing vehicle seat equipped with a lap/shoulder belt.
- ! Pull the vehicle safety belt and pass through the belt path, **10** and then buckle it up. **10** -3
- ! Position shoulder belt through the shoulder belt guide shown in **10** -1
- ! DO NOT position vehicle belt over top of the armrests. It must pass underneath the armrests. **10** -2
- ! The booster can not be used if the vehicle safety belt buckle (female buckle end) is too long to anchor the booster securely. **10** -4
- ! After your child is placed in this booster, the safety belt must be used correctly, and ensure that any lap strap is worn low down, so that the pelvis is firmly engaged. **10**
- ! To ensure the correct head support height is obtained, the bottom of the headrest MUST be even with the top of child's shoulders as shown in **11** and the shoulder belt must be positioned in the green zone as shown in **12**
- ! Make sure, that the shoulder belt portion of the vehicle belt goes straight through the shoulder belt guide as shown in **13**
- ! Tighten the vehicle belt by pulling the shoulder strap until all belt slack is removed.
- ! If the belt lays across child neck, head or face, readjust head support height.
- ! Any straps holding the booster to the vehicle should be tight and the straps should not be twisted.

Use Cupholders

See image **15**

Detach Soft Goods

See images **16** - **17**

- Open 6 pairs of elastics on the bottom of base to remove it. **16**
- Open 6 pairs of elastics on the back of soft goods to remove it. **17**
- To refit the seat pad simply reverse the steps above.

Care and Maintenance

- Please wash the seat cover and inner padding with cold water under 30°C.
- Do not iron the soft goods.
- Do not bleach or dry clean the soft goods.
- Do not use undiluted detergents, gasoline or other organic solvent to wash the child restraint. It may cause damage to the child restraint.
- Do not wring out the seat cover and inner padding to dry. It may leave the seat cover and inner padding with wrinkles.
- Please hang dry the seat cover and inner padding in the shade.
- Please remove the child restraint from the vehicle seat if not in use for a long period of time. Put the child restraint in a cool, dry place where your child cannot access it.
- Do not tamper with the harness connectors during cleaning.

gracobaby.eu
www.gracobaby.pl

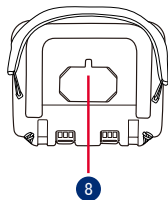
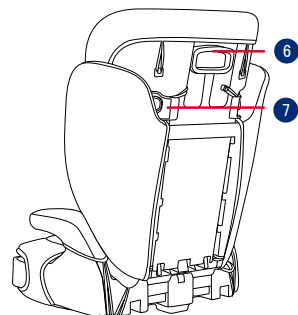

- ① Support de tête
- ② Support de bas de dos
- ③ Accoudoir
- ④ Base
- ⑤ Porte-gobelets
- ⑥ Levier de réglage du support de tête
- ⑦ Guide de la ceinture d'épaule
- ⑧ Rangement du manuel d'instructions

FR IMPORTANT

LISEZ ATTENTIVEMENT CES INSTRUCTIONS AVANT LA PREMIÈRE UTILISATION ET CONSERVEZ-LES. LA SÉCURITÉ DE VOTRE ENFANT POURRAIT ÊTRE COMPROMISE SI VOUS NE SUIVEZ PAS CES INSTRUCTIONS.

⚠️ AVERTISSEMENT :
IMPORTANT, CONSERVER POUR CONSULTATION
ULTÉRIEURE : LIRE ATTENTIVEMENT.

AUCUN rehausseur ne peut garantir une protection complète contre les blessures en cas d'accident. Cependant une bonne utilisation de ce rehausseur réduit les risques de blessures graves ou de mort pour votre enfant.

Veillez toujours à respecter les instructions d'installation, pour garantir une utilisation du rehausseur à un niveau de sécurité optimal.

Assurez-vous que les éléments rigides et les pièces en plastique du rehausseur soient situés et installés de sorte qu'ils ne soient pas susceptibles de se coincer sous un siège mobile ou dans une porte du véhicule.

Pour utiliser ce rehausseur conformément à la réglementation ECE R129/03, votre enfant doit répondre aux conditions suivantes.

Taille de l'enfant 100 cm-150 cm (âge de référence : 3,5-12 ans). Mode face à l'avant uniquement (dans la direction de déplacement du véhicule)

Le rehausseur peut ne pas s'adapter à tous les véhicules pour 135cm-150cm. Toutes les sangles qui maintiennent le rehausseur dans le véhicule doivent être bien serrées. Les sangles qui retiennent l'enfant doivent être ajustées au corps de l'enfant et les sangles ne doivent pas être entortillées.

Le rehausseur doit être remplacé s'il a été soumis à d'importantes charges en cas d'accident ou s'il est tombé. Ce rehausseur est uniquement destiné à être utilisé dans une voiture.

N'effectuez pas de modifications ni d'ajouts au rehausseur sans l'approbation de l'autorité d'homologation de type. Ne retirez AUCUN des éléments en mousse EPP/EPS blancs. Dans le cas contraire, cela peut entraîner de graves problèmes de sécurité.

N'utilisez PAS le siège si les surfaces sont trop chaudes en raison de la lumière du soleil.

Ne laissez jamais l'enfant sans surveillance dans le rehausseur ou le véhicule, même pour quelques minutes.

Tout bagage et autres objets susceptibles de causer des blessures en cas de collision doivent être correctement sécurisés.

Le rehausseur ne doit pas être utilisé sans les pièces souples. Les pièces souples du rehausseur ne doivent pas être remplacées par des pièces autres que celles recommandées par le fabricant, car les pièces souples font partie intégrante des performances du dispositif de retenue.

Attachez toujours l'enfant dans le rehausseur, même pour de courts trajets, car c'est précisément lors de ceux-ci que le plus d'accidents surviennent. Ne laissez PAS ce rehausseur ou d'autres éléments non attachés ou non fixés dans votre véhicule. Retirez le rehausseur de la voiture s'il n'est pas utilisé régulièrement et rangez-le dans un lieu sec et à l'abri du soleil.

Il est conseillé de ne pas utiliser un rehausseur d'occasion sans connaître son historique. Il peut présenter des défauts ou des dommages structurels invisibles dus à une utilisation/un rangement incorrects.

N'utilisez PAS de points de contact porteurs autres que ceux décrits dans les instructions et marqués sur le rehausseur.

N'installez PAS ce rehausseur dans les conditions suivantes :

1. Sièges de véhicule orientés sur le côté ou dos à la route par rapport au sens de déplacement du véhicule.
2. Les sièges de véhicule amovibles lors de l'installation.

Consultez le revendeur pour tout problème concernant l'entretien, les réparations et le remplacement des pièces. Pour éviter les brûlures, ne mettez jamais de liquides chauds dans les porte-gobelets de votre rehausseur.

Informations sur le produit

1. Il s'agit d'un rehausseur avec un système de retenue pour enfants amélioré i-Size. Il est approuvé conformément à la réglementation UN No.129/03 pour une utilisation principalement dans des « positions de sièges i-Size » comme indiqué par le constructeur du véhicule dans le manuel de l'utilisateur du véhicule. En cas de doute, consultez le fabricant du système de retenue pour enfants amélioré ou le distributeur.

Produit	Rehausseur
Matériaux	Plastiques, métaux, tissus
N° de brevet	Brevets en attente
Approprié pour	Taille de l'enfant 100cm-150cm (âge de référence 3,5-12 ans).
Installation	Face à la route (dans le sens de déplacement du véhicule)

Assemblage du rehausseur

Voir les images 1 - 3

- 1 Pressez d'abord le levier de réglage de l'appui-tête, puis faites glisser le dossier inférieur sous la housse en tissu pour les assembler.
! VÉRIFIEZ que les deux pièces sont bien attachées l'une à l'autre en tirant dessus.
- 2 Pour fixer le support inférieur du dossier à la base, accrochez le support inférieur du dossier sur la charnière de la barre du siège sur la base.
- 3 Faites pivoter le support lombaire vers le haut tout en tenant le siège rehausseur jusqu'à ce qu'il s'enclenche en position verticale.

Réglage de la hauteur - pour l'appui-tête

Voir l'image **4**

- 4 Serrez le levier de réglage de l'appui-tête en tirant vers le haut ou vers le bas sur l'appui-tête jusqu'à ce qu'il s'enclenche dans l'une des 10 positions.

Remarques sur l'installation

Voir les images **5** - **7**

Installation avec ceinture à 3 points

Voir les images **8** - **14**

- ! Placez un rehausseur fermement contre le dossier d'un siège de véhicule faisant face à la route et muni d'une ceinture de sécurité.
- ! Tirez sur la ceinture de sécurité du véhicule et faites-la passer dans le chemin de ceinture **10** puis fermez la boucle. **10** -3
- ! Mettez la ceinture d'épaule à travers le guide de la ceinture d'épaule comme indiqué dans **10** -1
- ! NE PAS faire passer la ceinture de sécurité du véhicule au-dessus des accoudoirs. Elle doit passer sous les accoudoirs. **10** -2
- ! Le rehausseur ne peut pas être utilisé si la boucle de ceinture de sécurité du véhicule (extrémité femelle de la boucle) est trop longue pour retenir la base de façon sûre. **10** -4
- ! Une fois votre enfant placé dans ce siège rehausseur, la ceinture de sécurité doit être utilisée correctement, en vérifiant que les lanières à la taille sont bien placées en bas, afin que le bassin soit bien engagé. **10**
- ! Pour garantir la hauteur correcte de l'appui-tête, le bas de l'appui-tête DOIT être même à la même hauteur que les épaules de l'enfant comme indiqué dans **11** et

la ceinture d'épaule doit être placée dans la zone verte, comme indiqué dans **12**

- ! Assurez-vous que la partie de la ceinture d'épaule du véhicule passe tout droit dans le guide de la ceinture d'épaule, comme indiqué dans **13**
- ! Serrez la ceinture du véhicule en tirant la sangle d'épaule jusqu'à ce que tout le jeu de la ceinture ait disparu.
- ! Si la ceinture s'étend à travers le cou de l'enfant, la tête ou le visage, re-réglez la hauteur de l'appui-tête.
- ! Les sangles de maintien du rehausseur dans le véhicule doivent être serrées et ne doivent pas être entortillées.

Utiliser les porte-gobelets

Voir l'image **15**

Détacher les parties souples

Voir les images **16** - **17**

- Ouvrez les 6 paires d'élastiques sur le fond de la base pour les enlever. **16**
- Ouvrez les 6 paires d'élastiques à l'arrière des pièces douces pour les enlever. **17**
- Pour remettre la partie souple du siège, procédez comme indiqué ci-dessus mais dans l'ordre inverse.

Entretien et maintenance

Veillez laver la couverture du siège et le rembourrage interne à l'eau froide, à moins de 30 °C.

Ne repassez pas les pièces souples.

Ne nettoyez pas les pièces souples à sec ou à l'eau de javel.

Ne pas utiliser de détergents non dilués, de l'essence ou d'autres solvants organiques pour laver le dispositif de retenue pour enfants. Cela pourrait endommager le dispositif de retenue pour enfants.

N'essorez pas la housse du siège et le rembourrage interne pour les sécher. Cela pourrait laisser des plis sur la housse de siège et le rembourrage interne.

Veillez laisser sécher la couverture du siège et le rembourrage interne à l'ombre.

Retirez le dispositif de retenue pour enfants du siège du véhicule si vous n'allez pas l'utiliser pendant une longue période. Placez le dispositif de retenue pour enfants dans un lieu frais et sec, hors de portée des enfants.

Ne manipulez pas les connecteurs du harnais pendant le nettoyage.

gracobaby.eu

www.gracobaby.pl

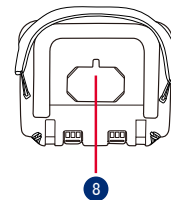
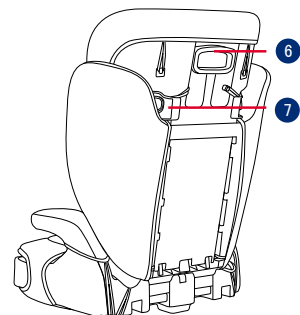

- ① Kopfstütze
- ② Untere Rückenstütze
- ③ Armstütze
- ④ Basis
- ⑤ Getränkehalter
- ⑥ Kopfstützenversteller
- ⑦ Schultergurtführung
- ⑧ Fach für Gebrauchsanweisung

DE WICHTIG

LESEN SIE DIE ANWEISUNGEN VOR DER BENUTZUNG AUFMERKSAM DURCH, BEWAHREN SIE SIE ZUM KÜNFTIGEN NACHSCHLAGEN AUF. DIE SICHERHEIT IHRES KINDES STEHT AUF DEM SPIEL, FALLS SIE DIESE ANWEISUNGEN IGNORIEREN.

WARNUNG:

WICHTIG, ZUR KÜNFTIGEN BEZUGNAHME AUFBEWAHREN: SORGFÄLTIG LESEN.

KEINE Kindersitzerhöhung kann einen vollständigen Schutz vor Verletzungen bei einem Unfall garantieren. Dennoch reduziert der ordnungsgemäße Einsatz dieser Kindersitzerhöhung die Gefahr ernsthafter oder tödlicher Verletzungen Ihres Kindes.

Achten Sie immer darauf, die Installationsanweisungen richtig zu befolgen. Dies stellt sicher, dass die Kindersitzerhöhung optimale Sicherheit bietet.

Achten Sie darauf, feste Teile und Kunststoffteile einer Kindersitzerhöhung so zu platzieren und zu installieren, dass sie nicht in einem beweglichen Sitz oder in einer Fahrzeugtür eingeklemmt werden.

Zur Nutzung dieser Kindersitzerhöhung entsprechend ECE R129/03 muss Ihr Kind folgende Anforderungen erfüllen.

Körpergröße des Kindes 100 bis 150 cm (entspricht einem Alter von 3,5 bis 12 Jahren). Nur in Fahrtrichtung (vorwärts).

Die Kindersitzerhöhung passt möglicherweise nicht in alle Fahrzeuge für die Nutzung von 135 bis 150 cm. Alle Gurte, die die Kindersitzerhöhung am Fahrzeug halten, müssen sicher halten. Jegliche Gurte, die das Kind halten, sollten entsprechend dem Körper des Kindes angepasst werden. Achten Sie darauf, dass die Gurte nicht verdreht sind.

Die Kindersitzerhöhung muss ersetzt werden, falls sie schweren Belastungen bspw. bei einem Unfall oder Sturz ausgesetzt war.

Diese Kindersitzerhöhung dient nur dem Einsatz in einem Fahrzeug.

Nehmen Sie ohne Genehmigung von einer Zulassungsbehörde keine Änderungen oder Ergänzungen an der Kindersitzerhöhung vor. Entfernen Sie KEINE der weißen EPP/EPS-Schaumstoffteile. Andernfalls drohen ernsthafte Sicherheitsprobleme.

Verwenden Sie den Sitz NICHT, falls die Oberflächen durch Sonneneinstrahlung zu heiß sind.

Lassen Sie das Kind niemals unbeaufsichtigt in der Kindersitzerhöhung oder im Fahrzeug, auch nicht für einige wenige Minuten.

Gepäck und andere Gegenstände, die bei einem Unfall Verletzungen verursachen könnten, sollten angemessen gesichert werden.

Die Kindersitzerhöhung sollte nicht ohne die Textilteile verwendet werden.

Die Textilteile der Kindersitzerhöhung sollten ausschließlich durch die vom Hersteller empfohlenen Teile ersetzt werden, da sie das Verhalten des Kinderrückhaltesystems wesentlich beeinflussen.

Sichern Sie Ihr Kind immer in der Kindersitzerhöhung, selbst auf kurzen Fahrten, da gerade hier die meisten Unfälle passieren. Lassen Sie die Kindersitzerhöhung sowie andere Gegenstände NICHT unangegurtet bzw. ungesichert in Ihrem Fahrzeug. Entfernen Sie die Kindersitzerhöhung aus dem Fahrzeug, falls sie nicht regelmäßig benutzt wird. Lagern Sie sie an einem trockenen, vor Sonneneinstrahlung geschützten Ort.

Sie sollten keine gebrauchte Kindersitzerhöhung verwenden, deren Geschichte Sie nicht kennen. Möglicherweise weist sie aufgrund unsachgemäßer Verwendung/Lagerung strukturelle Schäden oder Mängel auf.

Verwenden Sie NUR die in der Anleitung beschriebenen und an der Kindersitzerhöhung markierten belastbaren Kontaktpunkte.

Installieren Sie diese Kindersitzerhöhung nicht unter folgenden Umständen:

1. In Bezug auf die Fahrtrichtung des Fahrzeugs zur Seite oder nach hinten gewandte Sitze.
2. Fahrzeugsitze, die sich während der Installation bewegen.

Wenden Sie sich bei Fragen zur Wartung, Reparatur und Komponentenaustausch an den Einzelhändler.

Geben Sie zur Vermeidung von Verbrennungen niemals Behälter mit heißen Flüssigkeiten in den Getränkehalter des Kindersitzes.

Produktinformationen

1. Dies ist eine i-Size-Kindersitzerhöhung. Sie ist entsprechend der UN-Verordnung Nr. 129/03 zur primären Verwendung in „i-Size-Sitzpositionen“ zugelassen. Beachten Sie hierzu das Fahrzeughandbuch des Fahrzeugherstellers. Bitte wenden Sie sich im Zweifelsfall an den Hersteller oder Händler des Kinderrückhaltesystems.

Produkt	Kindersitzerhöhung
Materialien	Kunststoff, Metall, Stoff
Patentnr.	Patente angemeldet
Geeignet für	Kinder mit einer Körpergröße von 100 bis 150 cm (Referenzalter: 3,5 bis 12 Jahre)
Installation	In Fahrtrichtung (in Fahrtrichtung des Fahrzeugs)

Montage der Kindersitzerhöhung

Siehe Abbildungen 1 - 3

- 1 Drücken Sie den Kopfstützenversteller zunächst zusammen, schieben Sie dann die untere Rückenstütze unter den Stoffbezug hinein, um sie zu verbinden.
! STELLEN SIE SICHER, dass die zwei Teile sicher ineinander eingerastet sind, indem Sie an ihnen ziehen.

- 2 Bringen Sie die untere Rückenstütze an der Basis an, indem Sie die untere Rückenstütze über dem Sitzstangenscharnier an der Basis einhaken.
- 3 Drehen Sie die untere Rückenstütze nach oben, während Sie die Kindersitzerhöhung halten, bis sie in einer aufrechten Position einrastet.

Höhenverstellung – der Kopfstütze

Siehe Abbildung 4

- 4 Drücken Sie den Kopfstützenversteller zusammen, während Sie die Kopfstütze nach oben oder unten ziehen, bis sie in einer der 10 Positionen einrastet.

Bei der Installation zu beachten

Siehe Abbildungen 5 - 7

Installation mit 3-Punkt-Gurt

Siehe Abbildungen 8 - 14

- ! Platzieren Sie die Kindersitzerhöhung eng an der Rückseite eines in Fahrtrichtung ausgerichteten Autositzes mit Becken-/Schultergurt.
- ! Ziehen Sie den Fahrzeugsicherheitsgurt und führen Sie ihn durch den Gurtpfad 10, stecken Sie dann die Schnalle ein. 10-3
- ! Positionieren Sie den Schultergurt durch die Schultergurtführung, siehe 10-1
- ! Positionieren Sie den Fahrzeuggurt NICHT über der Oberseite der Armstützen. Er muss unter den Armstützen verlaufen. 10-2
- ! Die Kindersitzerhöhung kann nicht verwendet werden, wenn die Schnallen (Gurtschloss) des Fahrzeugsicherheitsgurtes zu lang ist, um die Kindersitzerhöhung fest zu verankern. 10-4

- ! Nachdem Sie Ihr Kind in diese Kindersitzerhöhung gesetzt haben, muss der Sicherheitsgurt richtig verwendet werden. Stellen Sie sicher, dass der Beckengurt flach über die Hüfte verläuft. **10**
- ! Zur Gewährleistung der richtigen Kopfstützenhöhe MUSS die Unterseite der Kopfstütze in einer Höhe mit den Schultern des Kindes sein (vgl. **11**) und der Schultergurt muss in der grünen Zone positioniert sein; vgl. **12**.
- ! Achten Sie darauf, dass der Schultergurtabschnitt des Fahrzeuggurts gerade durch die Schultergurtführung verläuft. Siehe Abbildung **13**
- ! Befestigen Sie den Sitzgurt, indem Sie den Schultergurt ziehen, bis der Sitzgurt nicht mehr durchhängt.
- ! Passen Sie die Höhe der Kopfstütze neu an, wenn der Gurt über dem Hals, Kopf oder Gesicht des Kindes liegt.
- ! Alle Gurte, die die Kindersitzerhöhung am Fahrzeug halten, müssen sicher und dürfen nicht verdreht sein.

Getränkehalter benutzen

Siehe Abbildung **15**

Textilteile entfernen

Siehe Abbildungen **16** - **17**

Öffnen Sie die 6 Gummibandpaare an der Unterseite der Basis und entfernen Sie diese. **16**

Öffnen Sie die 6 Gummibandpaare an der Rückseite der Textilteile und entfernen Sie diese. **17**

Sie können das Sitzpolster wieder anbringen, indem Sie die obigen Schritte in umgekehrter Reihenfolge durchlaufen.

Pflege und Wartung

Bitte waschen Sie den Sitzbezug und das Innenpolster mit kaltem Wasser unter 30 °C.

Sie dürfen die Textilteile nicht bügeln.

Sie dürfen die Textilteile nicht bleichen oder in die chemische Reinigung geben.

Reinigen Sie dieses Kinderrückhaltesystem nicht mit unverdünnten Reinigungsmitteln Benzin oder anderen organischen Lösungsmitteln. Diese können das Kinderrückhaltesystem beschädigen.

Wringen Sie Sitzbezug und Innenpolster zum Trocknen nicht aus. Andernfalls könnten im Sitzbezug und am Innenpolster Falten zurückbleiben.

Bitte hängen Sie den Sitzbezug und das Innenpolster zum Trocknen im Schatten auf.

Nehmen Sie das Kinderrückhaltesystem bitte aus dem Fahrzeugsitz heraus, wenn es längere Zeit nicht verwendet wird. Bewahren Sie das Kinderrückhaltesystem an einem kühlen, trockenen Ort außerhalb der Reichweite des Kindes auf.

Nehmen Sie während der Reinigung keine Änderungen an den Gurtverbindern vor.

gracobaby.eu
www.gracobaby.pl

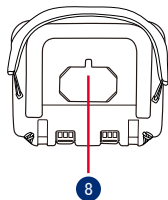
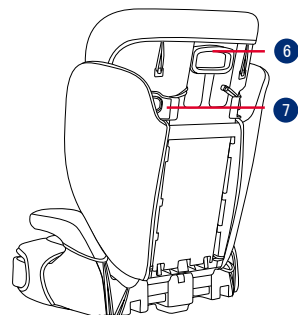

- ① Hoofdsteen
- ② Steun voor onderrug
- ③ Armleuning
- ④ Voet
- ⑤ Bekerhouders
- ⑥ Instelhendel voor hoofdsteen
- ⑦ Geleider voor schouderriem
- ⑧ Opbergvak instructiehandleiding

NL BELANGRIJK

LEES DEZE INSTRUCTIES VÓÓR HET GEBRUIK EN BEWAAR ZE OM ZE LATER TE KUNNEN RAADPLEGEN. HET NIET VOLGEN VAN DEZE INSTRUCTIES KAN GEVOLGEN HEBBEN VOOR DE VEILIGHEID VAN UW KIND.

⚠️ WAARSCHUWING:

BELANGRIJK, BEWAAREN VOOR LATER GEBRUIK: AANDACHTIG LEZEN.

GEEN ENKEL kinderstoeltje biedt volledige bescherming tegen letsel bij een ongeluk. Maar het juiste gebruik van het kinderstoeltje verlaagt het risico op ernstig letsel of de dood.

Zorg er altijd voor dat u de installatie-instructies juist opvolgt. Hierdoor zorgt u ervoor dat het kinderstoeltje presteert op een optimaal veiligheidsniveau.

Zorg er voor dat de stugge items en plastic onderdelen van een kinderstoeltje zo moeten worden geplaatst en geïnstalleerd dat ze niet klem kunnen komen door een verplaatsbare stoel of in een deur van het voertuig.

Om dit kinderstoeltje volgens de ECE R129/03-richtlijn te kunnen gebruiken, moet uw kind aan de volgende voorwaarden voldoen.

Lengte kind 100cm-150cm (referentieleeftijd: 3,5-12 jaar).

Alleen naar voren kijkend (in rijrichting van het voertuig).

Het kinderstoeltje past wellicht niet op alle voertuigen voor het gebruik van 135cm-150cm. Alle riemen waarmee het kinderstoeltje aan het voertuig is bevestigd, moeten strak zitten. Gordels waarmee het kind wordt vastgezet dienen aangepast te worden aan het lichaam van het kind, en de gordels mogen niet worden gedraaid.

Het kinderstoeltje moet worden vervangen als het onderworpen is geweest aan zware belasting in het geval van een ongeval of als het is gevallen.

Dit kinderstoeltje is alleen bedoeld voor gebruik in de auto.

Beng geen wijzigingen of toevoegingen aan het kinderstoeltje aan zonder de goedkeuring van de instantie voor goedkeuring van types. Verwijder het witte EPP/ EPS-schuim NIET. Dit niet doen kan leiden tot ernstige veiligheidsproblemen.

Gebruik het zitje NIET als de oppervlakken te heet zijn door zonlicht.

Laat uw kind nooit zonder toezicht achter in het kinderstoeltje, zelfs niet voor een paar minuten.

Bagage en andere voorwerpen die in geval van botsing letsel kunnen veroorzaken, moeten goed zijn vastgezet.

Gebruik het kinderstoeltje niet zonder de zachte onderdelen.

Vervang de zachte onderdelen van het kinderstoeltje alleen door de onderdelen die door de fabrikant worden aanbevolen omdat de zachte onderdelen een integraal onderdeel vormen van de werking van het kinderzitje.

Zet het kind altijd vast in het kinderstoeltje, zelfs op korte tochtjes, omdat daarbij de meeste ongelukken plaatsvinden. Laat dit kinderstoeltje of andere items NIET zonder gordel of onbeveiligd in uw voertuig. Verwijder het kinderstoeltje uit de auto als het niet regelmatig wordt gebruikt en bewaar het in een droge omgeving met bescherming tegen de zon.

Het wordt aanbevolen om geen tweedehands kinderstoeltje te gebruiken waarvan de geschiedenis niet bekend is. Het kan onzichtbare structurele schade of defecten bevatten als gevolg van onjuist gebruik/opslag.

Gebruik GEEN lastdragende contactpunten dan degene die in de aanwijzingen zijn beschreven en die op het zitje zijn aangegeven.

Installeer dit kinderstoeltje NIET onder de volgende omstandigheden:

1. Autostoelen die opzij of naar achteren kijken ten opzichte van de rijrichting van de auto.
2. Autostoelen kunnen tijdens de installatie bewegen.

Neem contact op met de distributeur over onderhoud, reparaties en vervangen van onderdelen.

Om brandwonden te voorkomen, nooit hete vloeistoffen in de bekerhouders plaatsen.

Productinformatie

1. Dit is een i-Size kinderstoeltje met verbeterd veiligheidsriemsysteem. Het is goedgekeurd volgens VN-verordening nr. 129/03 voor gebruik in voornamelijk "i-Size-zitstanden" zoals is aangegeven door de fabrikant van de auto in de handleiding. Neem in geval van twijfel contact op met de fabrikant van het verbeterde kinderzitsysteem of de verkoper.

Product	Kinderstoeltje
Materiaal	Kunststoffen, metaal, geweven stoffen
Patent nr.	Patent aangevraagd
Geslacht voor	Lengte kind 100cm-150cm (referentieleeftijd 3,5-12 jaar)
Installatie	Naar voren kijkend (in rijrichting van voertuig)

Montage kinderstoeltje

Zie afbeeldingen **1** - **3**

- 1** Knijp eerst in de instelhendel voor de hoofdsteun en schuif vervolgens de steun voor de onderrug erin onder de stoffen bekleding om ze samen te verbinden.
! **CONTROLEER** of twee stukken stevig in elkaar zijn geklikt door er aan te trekken.
- 2** Voor het bevestigen van de steun voor de onderrug aan de voet, haakt u de steun voor de onderrug over de scharnier van de stoelbeugel op de voet.
- 3** Draai de steun voor de onderrug omhoog terwijl u het kinderstoeltje vasthoudt totdat het in een stand rechtop klikt.

Hoogte-afstelling - voor hoofdsteun

Zie afbeelding **4**

- 4** Knijp in de hendel voor de afstelling van de hoofdsteun en trek tegelijkertijd de hoofdsteun op of druk deze omlaag tot het in een van de 10 standen klikt.

Installatiekwesties

Zie afbeeldingen **5** - **7**

Installatie met driepuntsgordel

Zie afbeeldingen **8** - **14**

- ! Zet een kinderstoeltje stevig tegen de rugleuning van een naar voren kijkende autostoel die is voorzien van een heup/schoudergordel.
- ! Trek aan de veiligheidsgordel van het voertuig en steek deze door de gordelgeleider, **10** en gesp hem vast. **10**-3
- ! Plaats de schouderriem door de geleider voor de schouderriem als afgebeeld in **10**-1
- ! Plaats de voertuiggordel NIET over de bovenkanten van de armléuningen. Hij moet onder de armléuningen doorgaan. **10**-2
- ! Het kinderstoeltje kan niet worden gebruikt als de gesp van de veiligheidsriem (vrouwelijke gesp) te lang is om het stoeltje veilig vast te zetten. **10**-4
- ! Nadat uw kind in dit kinderstoeltje is geplaatst, moet u de veiligheidsriem goed gebruiken en ervoor zorgen dat elke middelriem laag wordt gedragen zodat het bekken goed vastzit. **10**
- ! Om zeker te zijn dat de juiste hoogte van de hoofdsteun is ingesteld, moet de onderkant van de hoofdsteun gelijklopen met de bovenkant van de schouders van het kind zoals afgebeeld in **11** en de schouderriem moet in het groene gebied zijn geplaatst als afgebeeld in **12**

- ! Zorg ervoor dat het schouderriemgedeelte van de autogordel recht in de geleider voor de schouderriem gaat zoals afgebeeld in **13**
- ! Maak de autogordel vast door te trekken aan de schouderriem totdat alle speling is verwijderd.
- ! Als de riem over hals, hoofd of gezicht van het kind komt, moet u de hoogte van de hoofdsteun aanpassen.
- ! Alle riemen die het kinderstoeltje bevestigen aan het voertuig, moeten stevig vastzitten en de riemen mogen niet gedraaid zijn.

Bekerhouders gebruiken

Zie afbeelding **15**

Zachte voorwerpen losmaken

Zie afbeeldingen **16** - **17**

- Open 6 paar elastiek op de onderkant van de voet om het te verwijderen. **16**
- Open 6 paar elastiek op de achterkant van de zachte voorwerpen om het te verwijderen. **17**
- Om het kussen weer te plaatsen, gaat u in omgekeerde volgorde te werk.

Verzorging en onderhoud

Was de stoelbedekking en binnenvoering met koud water onder 30°C.

De zachte voorwerpen niet strijken.

De zachte voorwerpen niet bleken of laten stomen.

Gebruik geen onverdund neutraal schoonmaakmiddel, benzine of andere organische materialen om de kinderstoel te wassen. Dat kan het kinderzitje beschadigen.

De stoelbedekking en binnenvoering niet uitwringen om ze te drogen. Daardoor kunnen de stoelbedekking en binnenvoering kreukelen.

Hang de stoelbedekking en binnenvoering in de schaduw op.

Haal het kinderstoeltje uit de autostoel als het voor langere tijd niet wordt gebruikt. Berg het kinderzitje op een koele en droge plaats op, waar uw kind er niet bij kan.

Knoei niet met de gordelaansluitingen tijdens reiniging.

gracobaby.eu

www.gracobaby.pl

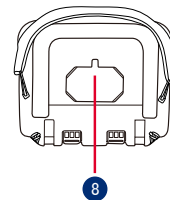
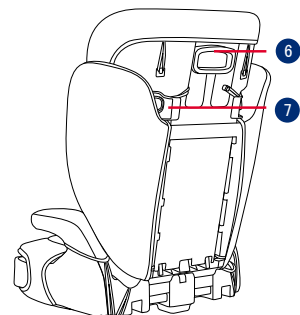

- ① Poggiatesta
- ② Supporto posteriore inferiore
- ③ Bracciolo
- ④ Base
- ⑤ Portabicchiere
- ⑥ Leva di regolazione poggiatesta
- ⑦ Guida per la cintura per le spalle
- ⑧ Scomparto del manuale di istruzioni

IT **IMPORTANTE**

LEGGERE ATTENTAMENTE QUESTE ISTRUZIONI E CONSERVARLE PER USO FUTURO. LA MANCATA OSSERVANZA DI QUESTE ISTRUZIONI PUÒ METTERE A REPENTAGLIO LA SICUREZZA DEI BAMBINI.

AVVERTENZA:

IMPORTANTE, CONSERVARE PER RIFERIMENTO FUTURO: LEGGERE ATTENTAMENTE.

NESSUN rialzo è in grado di garantire una protezione completa da lesioni in caso di incidenti. Tuttavia l'uso corretto del rialzo riduce il rischio di lesioni gravi o mortali per il bambino.

Fare sempre attenzione a seguire correttamente le istruzioni di installazione. Ciò consente che il rialzo funzioni ad un livello di sicurezza ottimale.

Fare in modo che gli oggetti rigidi e le parti in plastica del rialzo siano posizionati e installati in modo che non rischino di rimanere incastrati in un sedile spostabile o nella portiera del veicolo.

Per utilizzare il rialzo con schienale conformità alla normativa ECE R129/03, il bambino deve soddisfare i seguenti requisiti. Altezza del bambino 100 cm-150 cm (età di riferimento: 3,5-12 anni). Solo modalità in senso di marcia (in direzione di marcia del veicolo).

Il rialzo potrebbe non adattarsi a tutti i veicoli per l'uso da 135 cm a 150 cm. Le cinghie che fissano il rialzo al veicolo devono essere strette. Le cinghie che trattengono il bambino devono essere regolate sul corpo del bambino e le cinghie non devono essere attorcigliate.

Il rialzo con schienale deve essere sostituito se è stato sottoposto a carichi pesanti in caso di incidente o se è stato fatto cadere.

Il rialzo con schienale deve essere utilizzato esclusivamente nell'auto.

Non effettuare modifiche o aggiunte al rialzo con schienale senza l'approvazione dell'autorità di omologazione. NON rimuovere nessuna gommapiuma EPP/EPS bianca. In caso contrario, potrebbero verificarsi gravi problemi di sicurezza. NON utilizzare il seggiolino se le superfici sono troppo calde a causa della luce solare.

Non lasciare mai il bambino incustodito nel rialzo o nel veicolo, nemmeno per pochi minuti.

I bagagli o altri oggetti che potrebbero causare lesioni in caso di collisione devono essere fissati adeguatamente.

Il rialzo non deve essere utilizzato senza il rivestimento imbottito.

Il rivestimento imbottito del rialzo deve essere sostituito con altri consigliati dal produttore, in quanto costituiscono parte integrante delle prestazioni del dispositivo di ritenuta.

Fissare sempre il rialzo, anche per tragitti brevi, poiché è durante questi ultimi che si verifica la maggior parte degli incidenti. NON lasciare questo rialzo o altri oggetti non allacciati all'interno del veicolo. Rimuovere il seggiolino con rialzo dall'auto se non viene utilizzato regolarmente e conservarlo in un ambiente asciutto e protetto dal sole.

Si consiglia di non usare un seggiolino di seconda mano o del quale non si conoscono i precedenti. Potrebbe aver subito danni strutturali non visibili o presentare difetti causati da uso/conservazione non corretti.

NON utilizzare alcun carico sui punti di contatto diversi da quelli descritti nelle istruzioni e contrassegnati sul rialzo.

NON installare il rialzo alle seguenti condizioni:

1. Sedili dei veicoli rivolti lateralmente o verso la parte posteriore rispetto al senso di marcia del veicolo.
2. Sedili del veicolo spostabili durante l'installazione.

Contattare il rivenditore in caso di problemi relativi a manutenzione, riparazione e sostituzione dei pezzi.

Per evitare ustioni, non versare liquidi caldi nei portabicchieri del rialzo.

Informazioni sul prodotto

1. È un dispositivo avanzato di ritenuta per bambini con rialzo i-Size. È omologato in base alla Normativa UN N. 129/03, per l'uso principale in "posizioni dei sedili i-Size", come indicato dai produttori dei veicoli nel manuale dell'utente del veicolo. In caso di dubbi, consultare il produttore o il rivenditore del dispositivo avanzato di ritenuta per bambini.

Prodotto	Seggiolino con rialzo
Materiali	Plastica, metallo, tessuti
N. brevetto	In attesa di brevetto
Adatto per	Altezza del bambino 100 cm-150 cm (età di riferimento 3,5-12 anni).
Installazione	In senso di marcia (in direzione di marcia del veicolo)

Montaggio del rialzo

Vedere le figure 1 - 3

- 1 Prima premere la leva di regolazione del poggiatesta, quindi far scorrere il supporto posteriore inferiore sotto il rivestimento in tessuto per collegarli insieme.
! CONTROLLARE per assicurarsi che i due pezzi siano saldamente agganciati insieme tirandoli.
- 2 Per fissare il supporto posteriore inferiore alla base, agganciare il supporto posteriore inferiore sulla cerniera della barra del seggiolino sulla base.
- 3 Ruotare il supporto posteriore inferiore verso l'alto tenendo premuto il rialzo con schienale finché non scatta in posizione verticale.

Regolazione dell'altezza

– per poggiatesta

Vedere le figure 4

- 4 Tirare la leva di regolazione del poggiatesta, quindi tirare verso l'alto o spingere verso il basso il poggiatesta, finché non scatta in una delle 10 posizioni.

Dubbi sull'installazione

Vedere le figure 5 - 7

Installazione con cintura a 3 punti

Vedere le figure 8 - 14

- ! Posizionare il rialzo saldamente contro lo schienale di un sedile del veicolo rivolto in avanti dotato di una cintura addominale/per le spalle.
- ! Tirare la cintura di sicurezza del veicolo e passare attraverso il percorso della cintura 10, quindi allacciarla.
10 -3
- ! Posizionare la cintura per le spalle attraverso la relativa guida, come mostrato in 10 -1
- ! NON posizionare la cintura del veicolo oltre la parte superiore dei braccioli. Deve passare sotto i braccioli.
10 -2
- ! Il rialzo non può essere utilizzato se la fibbia della cintura di sicurezza del veicolo (il terminale femmina) è troppo lungo per ancorare saldamente il rialzo. 10 -4
- ! Dopo aver messo il bambino nel rialzo, utilizzare correttamente la cintura di sicurezza e assicurarsi che la cinghia addominale sia indossata in basso in modo da sostenere il bacino. 10
- ! Per garantire l'altezza corretta del poggiatesta, la parte inferiore del poggiatesta DEVE essere alla stessa altezza della parte superiore delle spalle del bambino, come mostrato in 11 e la cintura per le spalle deve essere posizionata nella zona verde, come mostrato in 12.
- ! Assicurarsi che la parte della cintura per le spalle del veicolo passi direttamente attraverso la relativa guida come mostrato in 13.

- ! Stringere la cintura del veicolo tirando le bretelle fino a quando non viene rimosso tutto il gioco.
- ! Se la cintura passa sul collo, la testa o il viso del bambino, regolare l'altezza del poggiatesta.
- ! Le cinghie che fissano il rialzo al veicolo devono essere strette e le cinghie non devono essere attorcigliate.

Uso dei portabicchieri

Vedere le figure **15**

Rimozione del rivestimento imbottito

Vedere le figure **16** - **17**

Aprire 6 paia di elastici sul fondo della base per rimuoverla.

16

Aprire 6 paia di elastici sul retro del rivestimento imbottito per rimuoverlo. **17**

Per rimontare l'imbottitura del sedile basta invertire le procedure precedenti.

Cura e manutenzione

Lavare la fodera e l'imbottitura interna con acqua fredda sotto i 30°C.

Non stirare il rivestimento imbottito.

Non candeggiare e non lavare a secco il rivestimento imbottito.

Non usare un detergente non diluito,, benzina o altri solventi organici per lavare il dispositivo di ritenuta per bambini, Potrebbero danneggiare il dispositivo di ritenuta per bambini.

Non attorcigliare la fodera e l'imbottitura interna per asciugare. Si potrebbero lasciare grinze sulla fodera e l'imbottitura interna.

Appendere la fodera e l'imbottitura interna all'ombra per asciugare.

Rimuovere il dispositivo di ritenuta per bambini dal sedile del veicolo se non viene usato per un lungo periodo di tempo. Conservare il dispositivo di ritenuta per bambini in un luogo fresco, asciutto e a cui il bambino non può accedere.

Non manomettere gli attacchi della cintura durante la pulizia.

gracobaby.eu

www.gracobaby.pl

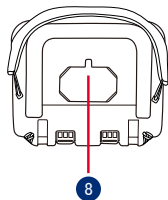
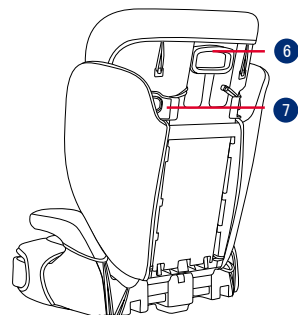

- 1 Reposacabezas
- 2 Respaldo
- 3 Reposabrazos
- 4 Base
- 5 Portavasos
- 6 Palanca de ajuste del reposacabezas
- 7 Guía del cinturón de seguridad para los hombros
- 8 Hueco de almacenaje del manual de instrucciones

ES IMPORTANTE

LEA DETENIDAMENTE ESTAS INSTRUCCIONES ANTES DE UTILIZAR EL PRODUCTO Y GUÁRDELAS PARA FUTURAS CONSULTAS. LA SEGURIDAD DE SU HIJO PUEDE VERSE AFECTADA SI NO SIGUE ESTAS INSTRUCCIONES.

⚠️ ADVERTENCIA:
IMPORTANTE, GUARDE ESTE MANUAL PARA FUTURAS CONSULTAS: LEA DETENIDAMENTE ESTAS INSTRUCCIONES.

NINGÚN Sistema de Retención Infantil puede garantizar una protección total contra lesiones en caso de accidente. Sin embargo un uso adecuado de este elevador con respaldo reducirá el riesgo de sufrir lesiones graves o, incluso, la muerte de su hijo.

Tenga siempre cuidado de seguir las instrucciones de instalación correctamente, lo que garantizará que el elevador con respaldo funcione a un nivel de seguridad óptimo.

Tenga cuidado de que los elementos rígidos y las piezas de plástico de un elevador se coloquen e instalen de manera que no puedan quedar atrapados al ajustar el asiento del vehículo o en alguna puerta del mismo.

Para utilizar este asiento elevador de acuerdo con ECE R129/03, el niño deberá cumplir los siguientes requisitos: Altura del niño de entre 100 cm y 150 cm (edad de referencia: de 3,5 a 12 años). Solo con orientación hacia adelante (en el sentido de la marcha del vehículo).

De 135 cm a 150 cm de altura del niño es posible que el elevador no pueda usarse en todos los vehículos (consulte la lista de compatibilidad). Todos los dispositivos que fijan el elevador al vehículo deben estar firmemente apretados.

El cinturón de seguridad que sujeta al niño debe estar ajustado al cuerpo de este y no estar retorcido.

El elevador debe reemplazarse si ha sido sometido a un fuerte impacto en caso de accidente o si ha caído desde una altura considerable.

Este asiento elevador está diseñado para utilizarse únicamente en el vehículo.

No realice modificaciones en el elevador ni incorpore nada en él sin la aprobación de la autoridad de homologación.

NO quite ninguno de los acolchados blancos de EPP/ EPS. Si no sigue esta recomendación, se pueden provocar problemas graves de seguridad.

NO use el elevador con respaldo si se ha calentado en exceso debido a la luz del sol.

Nunca deje al niño desatendido en el elevador con respaldo ni en el vehículo, ni siquiera durante unos minutos.

Sujete correctamente el equipaje y cualquier otro objeto susceptible de provocar lesiones en caso de colisión.

No utilice el elevador sin la tapicería.

La tapicería no deberá sustituirse por ninguna que no esté recomendada por el fabricante, ya que constituye una parte esencial del funcionamiento del Sistema de Retención Infantil.

Asegure siempre al niño en el elevador, incluso en trayectos cortos, ya que es en estos donde más accidentes se producen. NO deje este elevador u otros artículos sin sujetar o asegurar en el vehículo. Retire el elevador del automóvil si no lo usa con regularidad y guárdelo en un lugar seco y protegido del sol.

Se recomienda no utilizar un elevador con respaldo de segunda mano cuyo historial no se conozca. Puede tener daños o defectos estructurales invisibles debido al uso o almacenamiento incorrecto.

NO utilice ningún punto de anclaje distinto a los que se describen en las instrucciones y aparecen en el asiento elevador con respaldo.

NO instale este asiento elevador en las siguientes condiciones:

1.1. Asientos de vehículo que estén orientados hacia un lado o hacia atrás con respecto a la dirección de marcha del vehículo.

2. Asientos de vehículo que se muevan durante la instalación. Para cualquier cuestión de mantenimiento, reparación o sustitución de piezas, consulte a su detallista.

Para evitar quemaduras, nunca coloque líquidos calientes en el portavasos del asiento elevador.

Información del producto

1. Este es un asiento elevador con respaldo i-Size clasificado como Sistema de Retención Infantil mejorado. Está aprobado conforme a la Norma UN N.º 129/03, para el uso principal en "posiciones de asiento i-Size" como se indica en el manual del usuario del vehículo. En caso de duda, consulte al fabricante o al detallista del Sistema de Retención Infantil mejorado.

Producto	Elevador con respaldo
Materiales	Plásticos, metal, telas
N.º de patente	Pendiente de patentes
Adecuado para	Altura del niño entre 100cm y 150 cm (edad de referencia entre 3,5 y 12 años).
Instalación	Con orientación hacia adelante (en la dirección de marcha del vehículo)

Montaje del elevador con respaldo

Consulte las imágenes 1 - 3

1 Apriete primero la palanca de ajuste del reposacabezas y luego deslícelo dentro del hueco del respaldo debajo de la tapicería para unir ambas piezas.

! **COMPRUEBE** de forma fehaciente que las dos piezas están bien sujetas una junto a la otra tirando de ellas.

2 Para acoplar el respaldo a la base, enganche el anclaje de la parte inferior del respaldo en la barra de la parte trasera de la base.

- 3 Gire el respaldo inferior hacia arriba mientras sujeta el asiento elevador hasta que se bloquee en posición vertical.

Ajuste de la altura del reposacabezas

Consulte la imagen 4

- 4 Presione la palanca de ajuste del reposacabezas, al mismo tiempo que empuja hacia arriba o hacia abajo el reposacabezas hasta que quede fijado en una de las 10 posiciones.

Consideraciones acerca de la instalación

Consulte las imágenes 5 - 7

Instalación con cinturón de 3 puntos de sujeción

Consulte las imágenes 8 - 14

- ! Coloque el elevador firmemente contra el respaldo del asiento del vehículo, que debe estar orientado hacia adelante y equipado con un cinturón de 3 puntos.
- ! Tire del cinturón de seguridad del vehículo, páselo a través de la guía 10 y, a continuación, abróchelo. 10 -3
- ! Coloque el cinturón diagonal a través de la guía del cinturón de los hombros como se indica en la imagen 10 -1.
- ! NO coloque el cinturón del vehículo sobre la parte superior de los reposabrazos. Debe pasar por debajo de los reposabrazos. 10 -2
- ! El asiento elevador no puede utilizarse si la hebilla del cinturón de seguridad del vehículo (extremo hembra de la hebilla) es demasiado larga para anclar con

seguridad el asiento elevador 10 -4

- ! Una vez colocado el niño en este elevador, deberá utilizar correctamente el cinturón de seguridad y asegurarse de que el cinturón de seguridad quede lo más bajo posible, de forma que la pelvis quede firmemente sujeta. 10
- ! Para asegurarse de que la altura del reposacabezas es correcta, la parte inferior del reposacabezas DEBE llegar hasta la parte superior de los hombros del niño, tal y como se indica en la imagen 11; y el cinturón diagonal debe estar colocado dentro de la zona verde, como se muestra en la imagen 12.
- ! Asegúrese de que la parte diagonal del cinturón pasa directamente a través de la guía del cinturón de hombro como se muestra en 13.
- ! Tense el cinturón del vehículo tirando de la parte diagonal hasta que se elimine toda la holgura del cinturón.
- ! Si el cinturón queda a la altura del cuello, la cabeza o la cara del niño, vuelva a ajustar la altura del reposacabezas.
- ! Cualquier cinta que sujete el asiento elevador al vehículo deben estar apretada y no deben estar retorcida.

Uso del portavasos

Consulte la imagen 15

Desmontaje de la tapicería

Consulte las imágenes 16 - 17

- Suelte los 6 pares de elásticos de la parte inferior de la base para retirarla. 16
- Suelte los 6 pares de elásticos de la parte posterior de la tapicería para retirarla. 17
- Para volver a colocar el acolchado del asiento, simplemente

repita los pasos anteriores a la inversa.

Cuidados y mantenimiento

Lave la tapicería con agua fría a menos de 30 °C.

No planche la tapicería.

No limpie en seco ni utilice lejía para lavar la tapicería. No utilice detergentes sin diluirlos, gasolina u otros disolventes orgánicos para lavar el elevador con respaldo. Si lo hace, podría dañarlo.

No escurra con demasiada fuerza la tapicería, ya que podrían aparecer marcas en la misma.

Deje secar la tapicería en un lugar alejado de la luz directa del sol.

Retire el elevador del asiento del vehículo cuando no vaya a utilizarlo durante un periodo prolongado de tiempo.

Coloque el elevador en un lugar fresco y seco donde su hijo no pueda acceder a él.

No toque los conectores del arnés durante la limpieza.

gracobaby.eu

www.gracobaby.pl

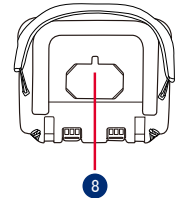
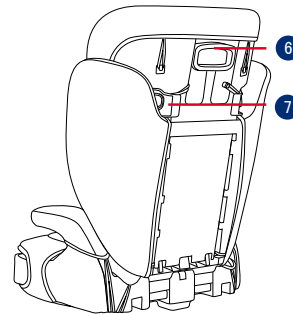

- ① Apoio de cabeça
- ② Apoio lombar
- ③ Apoio para o braço
- ④ Base
- ⑤ Suportes para copos
- ⑥ Alavanca de ajuste de apoio de cabeça
- ⑦ Guia da correia de ombros
- ⑧ Armazenamento do manual de instruções

LEIA ATENTAMENTE ESTAS INSTRUÇÕES ANTES DE UTILIZAR O PRODUTO E GUARDE-AS PARA REFERÊNCIA FUTURA. A SEGURANÇA DA CRIANÇA PODE SER AFETADA SE NÃO SEGUIR ESTAS INSTRUÇÕES.



IMPORTANTE, GUARDAR PARA REFERÊNCIA FUTURA: LER ATENTAMENTE.

NENHUMA cadeira auto é capaz de garantir proteção total contra lesões em caso de acidente. No entanto, a utilização apropriada desta cadeira auto reduzirá o risco de lesões graves ou morte da criança.

Siga sempre as instruções de instalação corretamente para garantir que a cadeira auto é utilizada com a máxima segurança.

Tome cuidado para que os artigos rígidos e as peças de plástico da cadeira auto sejam colocados e instalados de modo a não serem suscetíveis de ficar presos por um banco móvel ou numa porta do veículo.

Para utilizar esta cadeira auto de acordo com o regulamento ECE R129/03, a criança deve cumprir os seguintes requisitos. Altura da criança 100 cm-150 cm (idade de referência: 3,5-12 anos). Virado apenas para a frente (na direção de deslocamento do veículo).

A cadeira auto pode não encaixar em todos os veículos para a utilização de 135 cm a 150 cm. As correias que prenderem a cadeira auto ao veículo devem estar apertadas. Todas as correias que seguram a criança devem estar ajustadas ao corpo da criança e não devem estar torcidas.

A cadeira auto deve substituída caso tenha sido sujeita a esforços violentos num acidente ou tenha sofrido uma queda.

Esta cadeira auto destina-se a ser utilizada apenas no carro. Não efetue quaisquer alterações ou adições à cadeira auto

sem a aprovação da entidade homologadora. NÃO remove as espumas brancas de EPP/EPS. Caso contrário, poderão ocorrer problemas de segurança graves.

NÃO utilize a cadeira se as superfícies estiverem muito quentes devido à exposição solar.

NUNCA deixe a criança sem supervisão na cadeira auto ou no veículo, nem que seja por poucos minutos.

Todas as bagagens ou outros objetos que possam causar ferimentos em caso de colisão, devem estar corretamente fixos.

A cadeira auto não deve ser utilizada sem a capa de tecido. A capa de tecido acolchoado da cadeira auto não deve ser substituída por qualquer outra que não seja recomendada pelo fabricante, pois é parte integrante do sistema de retenção.

Prenda sempre a criança na cadeira auto, mesmo em trajetos curtos, já que a maioria dos acidentes ocorre neste tipo de trajetos. NÃO utilize esta cadeira auto ou outros elementos sem o cinto colocado ou sem a fixar ao seu veículo. Remova a cadeira auto do carro se a mesma não for utilizada regularmente e armazene-a num local seco e protegido do sol.

Não é recomendada a utilização de uma cadeira auto em segunda mão cujo histórico seja desconhecido. Pode possuir defeituoso ou danos estruturais invisíveis devido a utilização/armazenamento incorretos.

NÃO utilize quaisquer pontos de contacto de suporte de carga diferentes dos descritos nas instruções e marcados na cadeira auto.

NÃO instale esta cadeira auto nas seguintes condições:

1. Assentos de veículo virados para o lado ou para a retaguarda em relação à direção de deslocação do veículo.
2. Assentos de veículos amovíveis durante a instalação.

Para questões relacionadas com manutenção, reparação e substituição de peças, consulte o revendedor.

Para evitar queimaduras, nunca coloque líquidos quentes no suporte para copos da cadeira.

Informações sobre o produto

1. Este é um sistema avançado de retenção para crianças i-Size. Está aprovado ao abrigo da Regulamentação UN n.º 129/03 para utilização principalmente em “lugares sentados universais i-Size”, conforme indicado pelo fabricante do veículo no manual do utilizador do veículo. Em caso de dúvida, consulte o fabricante ou o revendedor do sistema avançado de retenção para crianças.

Produto	Cadeira auto
Materiais	Plástico, metal, tecido
N.º de patente	Patente pendente
Adequado para	Crianças com altura entre 100 cm e 150 cm (idade de referência 3,5 a 12 anos)
Instalação	Virado para a frente (na direção de deslocação do veículo)

Montagem da cadeira auto

Ver imagens 1 - 3

- 1 Aperte primeiro a alavanca de ajuste do apoio de cabeça e depois deslize o apoio lombar por baixo da capa de tecido para os ligar entre si.
! CERTIFIQUE-SE de que as duas peças estão bem encaixadas puxando por elas.
- 2 Para encaixar o apoio lombar na base, prenda o apoio lombar sobre a dobradiça da barra da cadeira na base.
- 3 Rode o apoio lombar para cima enquanto segura na cadeira auto até encaixar numa posição vertical.

Ajuste de altura – para apoio de cabeça

Ver imagem 4

- 4 Aperte a alavanca de ajuste do apoio de cabeça e ajuste o apoio de cabeça para cima ou para baixo até que este encaixe numa das 10 posições.

Cuidados na instalação

Ver imagens 5 - 7

Instalação com cinto de segurança de 3 pontos de fixação

Ver imagens 8 - 14

- ! Coloque a cadeira auto firmemente contra o encosto de um assento de veículo virado para a frente, equipado com correia de ombros/subabdominal.
- ! Puxe e passe o cinto de segurança do veículo pelo seu caminho, 10 e depois aperte. 10 -3
- ! Posicione a correia de ombros pelo guia da correia de ombros exibido em 10 -1
- ! NÃO posicione o cinto de segurança pela parte superior dos apoios para braço. Deve passar por baixo dos apoios para os braços. 10 -2
- ! A cadeira auto não pode ser utilizada se a fivela do cinto de segurança do veículo (extremidade fêmea) for demasiado longa para fixar a cadeira auto em segurança. 10 -4
- ! Depois de colocar o seu filho na cadeira auto, o cinto de segurança deve ser utilizado corretamente, e certifique-se de que nenhuma correia subabdominal é utilizada demasiado baixa, para que a pélvis fique firmemente presa. 10

- ! Para obter a altura do apoio de cabeça correta, a parte inferior do apoio de cabeça DEVE estar nivelado com a parte superior dos ombros da criança, conforme ilustrado em **11**, e a correia de ombro deve ser posicionada na zona verde, conforme ilustrado em **12**
- ! Certifique-se de que a porção da correia de ombro do cinto de segurança do veículo passa diretamente pelo guia da correia de ombro, conforme ilustrado em **13**
- ! Aperte o cinto do veículo puxando a correia de ombro até que toda a folga do cinto seja removida.
- ! Se a correia passar sobre o pescoço, cabeça ou rosto da criança, reajuste a altura do apoio de cabeça.
- ! As correias que prenderem a cadeira auto ao veículo devem estar apertadas e não devem estar dobradas.

Utilizar os suportes para copos

Ver imagem **15**

Retirar a capa de tecido

Ver imagens **16** - **17**

Abra 6 pares de elásticos na parte inferior da base para a remover. **16**

Abra 6 pares de elásticos na parte traseira da capa de tecido acolchoado para a remover. **17**

Para voltar a ajustar a capa de tecido acolchoado, inverta simplesmente os passos acima.

Cuidado e manutenção

Lave a capa e o acolchoado interior com água fria a uma temperatura inferior a 30°C.

Não engome a capa de tecido.

Não utilize lixívia nem lavar a seco a capa de tecido.

Não utilize detergentes não diluídos, gasolina ou outros solventes orgânicos para lavar o dispositivo de retenção para crianças. Poderá danificar o dispositivo de retenção

para crianças.

Não torcer a capa e o acolchoado interior para secar. Poderá originar vincos na capa e no acolchoado interior.

Seque a capa e o acolchoado interior à sombra.

Retire o dispositivo de retenção para crianças do veículo se não pretende utilizá-lo durante um longo período. Coloque o dispositivo de retenção para crianças num local fresco e seco não acessível a crianças.

Não modifique os conectores das correias de retenção durante a limpeza.

gracobaby.eu

www.gracobaby.pl

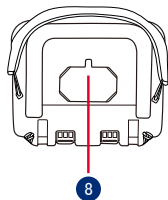
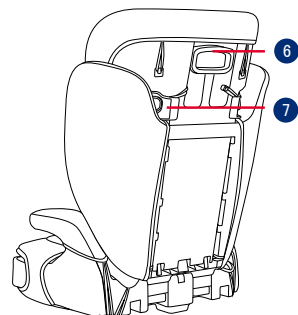

- 1 Oparcie głowy
- 2 Oparcie dolnej części pleców
- 3 Podłokietnik
- 4 Podstawa
- 5 Uchwyty na pojemnik z napojem
- 6 Dźwignia regulacji oparcia głowy
- 7 Prowadnica pasa naramiennego
- 8 Uchwyt do przechowywania instrukcji obsługi

PL WAŻNE

PRZED UŻYCIEM FOTELIKA PROSIMY ZAPOZNAĆ SIĘ Z ZAWIERAJĄCĄ WAŻNE INFORMACJE INSTRUKCJĄ I ZACHOWAĆ JĄ NA PRZYSZŁY UŻYTEK. CZYTAJ UWAŻNIE. NIEPRZESTRZEGANIE TYCH INSTRUKCJI MOŻE SPOWODOWAĆ NARAŻENIE BEZPIECZEŃSTWA TWOJEGO DZIECKA.

⚠️ OSTRZEŻENIE:

WAŻNE, NALEŻY ZACHOWAĆ DO WYKORZYSTANIA W PRZYSZŁOŚCI. NALEŻY PRZECZYTAĆ UWAŻNIE.

ŻADNA podstawka podwyższająca nie gwarantuje pełnej ochrony przed obrażeniami w wypadku. Jednakże prawidłowe używanie tej podstawki podwyższającej dla dziecka, zmniejszy niebezpieczeństwo odniesienia poważnych obrażeń lub śmierci dziecka.

Należy zawsze uważnie wykonywać instrukcje instalacji, co zapewni działanie podstawki podwyższającej z optymalnym poziomem bezpieczeństwa.

Należy zadbać o to, aby sztywne elementy i plastikowe części podstawki podwyższającej zostały umieszczone i zainstalowane w taki sposób, aby nie mogły zostać zaklinowane przez ruchome siedzenie lub drzwi pojazdu.

Aby używać ten fotelik z podstawką podwyższającą zgodnie ze standardem ECE R129/03, dziecko musi spełniać następujące wymagania.

Wzrost dziecka 100cm-150cm (wiek referencyjny: 3,5-12 lat).
Wyłącznie tryb skierowania do przodu (w kierunku ruchu pojazdu).

Podstawa podwyższająca może nie pasować do wszystkich pojazdów o wysokości użytkowej 135 cm do 150 cm.

Wszelkie pasy mocujące podstawkę podwyższającą do pojazdu powinny być napięte. Wszelkie pasy podtrzymujące dziecko powinny być dopasowane do ciała dziecka i pasy te nie powinny być skrzyżowane.

Fotelik z podstawką podwyższającą powinien zostać wymieniony, jeśli został narażony na silne przeciążenie w wypadku lub, gdy został upuszczony.

Ten fotelik z podstawką podwyższającą jest przeznaczony do używania wyłącznie w samochodzie.

Nie wolno wykonywać żadnych modyfikacji lub czegokolwiek dodawać do fotelika z podstawką podwyższającą, bez zatwierdzenia urzędu udzielającego homologacji. NIE należy usuwać żadnych białych pianek EPP/EPS. Niezastosowanie się do tego polecenia, może spowodować poważne problemy dotyczące bezpieczeństwa.

NIE należy używać fotelika, jeśli jego powierzchnie zostały zbyt silnie nagrzane promieniami słońca.

Nigdy nie należy pozostawiać dziecka bez opieki w foteliku z podstawką podwyższającą lub w pojeździe, nawet na kilka minut.

Wszelki bagaż lub inne przedmioty, które mogą spowodować obrażenia ciała w razie kolizji powinny być prawidłowo zabezpieczone.

Nie należy używać tej podstawki podwyższającej bez miękkich wkładek.

Miękkich wkładek nie należy zastępować innymi niż zalecane przez producenta, ponieważ stanowią one integralny element skuteczności działania podstawki podwyższającej.

Zawsze należy zapiąć dziecko w podstawce podwyższającej, nawet na krótkich trasach, ponieważ wówczas zdarza się większość wypadków. NIE należy pozostawiać w pojeździe tej podstawki podwyższającej lub innych obiektów niezamocowanych pasami lub niezabezpieczonych. Fotelik z podstawką podwyższającą należy wyjąć z samochodu, jeśli nie jest często używany i umieścić go w suchym, zabezpieczonym przed słońcem miejscu.

Zaleca się, aby nie wykorzystywać używanego fotelika z podstawką podwyższającą o nieznannej historii. Może on mieć niewidoczne uszkodzenia konstrukcji lub defekty spowodowane nieprawidłowym użytkowaniem/przechowywaniem.

NIE należy używać żadnych innych punktów styku przenoszenia obciążenia, niż opisane w instrukcjach i oznaczone na podstawie podwyższającej.

NIE należy instalować tej podstawki podwyższającej w następujących warunkach:

1. Siedzenia pojazdu skierowane w bok lub do tyłu, w odniesieniu do kierunku ruchu pojazdu.
2. Siedzenia pojazdu przesuwane podczas montażu.

W sprawach dotyczących naprawy i wymiany części należy się skontaktować ze sprzedawcą.

Aby uniknąć poparzeń, nigdy nie należy umieszczać gorących płynów w uchwytach na pojemnik z napojem podstawki podwyższającej.

Informacje o produkcie

1. To jest podstawka podwyższająca i-Size systemu podwyższonego fotelika samochodowego dla dziecka. Została zatwierdzona zgodnie z regulacją ONZ nr 129/03, do używania głównie w "pozycjach fotelika i-Size", zgodnie z zaleceniami producentów pojazdów w instrukcji obsługi pojazdu. W przypadku wątpliwości, należy się skontaktować z producentem podwyższonego fotelika samochodowego dla dzieci lub ze sprzedawcą.

Produkt	Fotelik z podstawką podwyższającą
Materiały	Tworzywa sztuczne, metal, tkaniny
Nr patentu	Patent zgłoszony
Odpowiednia dla	Dzieci o wzroście 100cm-150cm (Wiek referencyjny 3,5-12 lat)
Instalacja	Skierowany do przodu (w kierunku ruchu pojazdu)

Montaż podstawki podwyższającej

Patrz rysunki 1 - 3

- 1 Najpierw ściśnij dźwignię regulacji oparcia głowy, a następnie wsuń dolne oparcie pleców pod materiałową osłonę, aby je ze sobą połączyć.
! SPRAWDŹ pociągając, że dwa elementy są ze sobą pewnie połączone.
- 2 Aby przymocować oparcie dolnej części pleców do podstawy, zaczepl oparcie dolnej części pleców na zawiasie drążka fotelika w podstawie.
- 3 Obracaj oparcie dolnej części pleców, trzymając siedzisko podstawki podwyższającej, aż do jego zatrzaśnięcia w pozycji pionowej.

Regulacja wysokości - dla oparcia głowy

Patrz rysunek 4

- 4 Ściśnij dźwignię regulacji oparcia głowy, jednocześnie pociągając oparcie głowy w górę lub w dół, aż do jego zatrzaśnięcia w jednej z 10 pozycji.

Uwagi dotyczące montażu

Patrz rysunki 5 - 7

Instalacja z 3-punktowym pasem

Patrz rysunki 8 - 14

- ! Mocno przyciśnij podstawkę podwyższającą do oparcia siedzenia pojazdu skierowanego przodem do kierunku jazdy, wyposażonego w pas biodrowo-ramienny.
- ! Pociągnij pas bezpieczeństwa pojazdu i przesuń przez drogę pasa, 10 a następnie zatrzaśnij sprzączkę. 10 -3
- ! Przełóż pas naramienny przez prowadnicę pasa naramiennego pokazaną na 10 -1

! NIE NALEŻY umieszczać pasa pojazdu nad podłokietnikami. Musi on przechodzić pod podłokietnikami. 10 -2

! Podstawki podwyższającej nie można używać, jeśli sprzączka pasa bezpieczeństwa pojazdu (żeńska strona sprzączki) jest za długa, aby bezpiecznie zamocować podstawkę podwyższającą. 10 -4

! Po umieszczeniu dziecka w tej podstawce podwyższającej należy prawidłowo zapiąć pas bezpieczeństwa i upewnić się, że wszystkie pasy biodrowe są zapięte nisko, aby biodra były zapięte mocno. 10

! Aby zapewnić uzyskanie prawidłowej wysokości zagłówka, dolna część zagłówka MUSI znajdować się na wysokości górnej części barków dziecka, jak pokazano na rysunku 11, a pas barkowy musi znajdować się w zielonej strefie, jak pokazano na rysunku 12

! Upewnij się, że część naramienna pasa pojazdu przechodzi prosto przez prowadnicę pasa naramiennego, jak pokazano na rysunku 13

! Napnij pas pojazdu, pociągając za pas naramienny, aż zostanie usunięty cały luz pasa.

! Jeśli przechodzi przez szyję, głowę lub twarz dziecka, należy ponownie wyregulować wysokość oparcia głowy.

! Wszelkie pasy mocujące podstawkę podwyższającą do pojazdu powinny być napięte, pasy nie powinny być też skręcone.

Używanie uchwytów na pojemnik z napojem

Patrz rysunek 15

Odłączanie miękkich elementów

Patrz rysunki 16 - 17

Otwórz 6 pary taśm elastycznych na spodzie podstawy, aby ją zdjąć. **16**

Otwórz 6 pary taśm elastycznych z tyłu miękkich wkładek, aby ją zdjąć. **17**

Aby ponownie dopasować wkładkę siedzenia, należy wykonać podane powyżej czynności w odwrotnej kolejności.

Pielęgnacja i konserwacja

Pokrowiec siedzenia i obicie wewnętrzne należy myć zimną wodą o temperaturze poniżej 30°C.

Nie należy prasować miękkich elementów.

Nie należy wybielać lub czyścić chemicznie miękkich elementów.

Nie należy używać do mycia fotelika samochodowego dla dziecka nierozcieńczonych detergentów, benzyny lub innych rozpuszczalników organicznych. Mogą one spowodować uszkodzenie fotelika samochodowego dla dziecka.

Nie wykręcać pokrowca siedzenia oraz obicia wewnętrznego w celu wysuszenia. Może to spowodować zagniecenia na pokrowcu siedzenia i na obiciu wewnętrznym.

Pokrowiec siedzenia i obicie wewnętrzne należy ręcznie wysuszyć w cieniu.

Dziecięcy fotelik samochodowy należy wymontować z pojazdu, jeżeli nie jest on używany przez dłuższy czas. Fotelik samochodowy należy umieścić w chłodnym, suchym miejscu, bez dostępu dziecka.

Nie manipulować przy połączeniach uprząży w czasie czyszczenia.

gracobaby.eu
www.gracobaby.pl

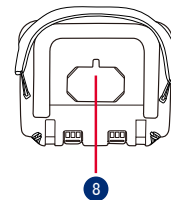
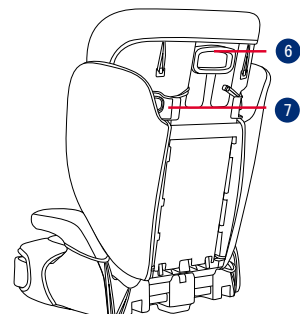

- 1** Podhlavník
- 2** Dolní opěra zad
- 3** Opěrka ruy
- 4** Základna
- 5** Držáky na nápoje
- 6** Páčka nastavení opěrky hlavy
- 7** Otvor pro ramenní pás
- 8** Přihrádka na návod

CZ DŮLEŽITÉ

PŘED POUŽITÍM SI POZORNĚ PŘEČTĚTE TYTO POKYNY A USCHOVEJTE JE PRO BUDOUCÍ POUŽITÍ. V PŘÍPADĚ NEDODRŽENÍ TĚCHTO POKYŇŮ MŮŽE DOJÍT K OHROŽENÍ BEZPEČNOSTI VAŠEHO DÍTĚTE.

VAROVÁNÍ:

DŮLEŽITÉ, USCHOVEJTE PRO BUDOUCÍ POUŽITÍ: POZORNĚ ČTĚTE.

ŽÁDNÁ autosedačka nezaručuje plnou ochranu před zraněním v případě nehody. Správným používáním této autosedačky se ale sníží riziko vážného zranění nebo smrti vašeho dítěte.

Vždy pozorně dodržujte pokyny pro instalaci. Tím bude zaručena optimální bezpečnost při používání autosedačky.

Dbejte na to, aby pevné předměty a plastové části autosedačky byly umístěny a instalovány tak, aby nemohly být zachyceny pohyblivým sedadlem nebo dveřmi vozidla.

Aby bylo možné používat tuto autosedačku v souladu s předpisem ECE R129/03, musí vaše dítě splňovat následující podmínky.

Výška dítěte 100 - 150 cm (odpovídá věku: 3,5 - 12 let). Pouze po směru jízdy (vozidla).

Tuto autosedačku pravděpodobně nebude možné nainstalovat do všech vozidel pro použití od 135 - 150 cm. Veškeré popruhy, které přidržují tuto autosedačku k vozidlu, musí být utažené. Všechny popruhy zajišťující dítě musí být nastaveny podle jeho těla. Popruhy nesmí být překroucené.

Pokud byla autosedačka vystavena velkému zatížení při nehodě nebo pokud došlo k jejímu pádu, je nezbytné ji vyměnit.

Tato autosedačka je určena k použití pouze v automobilu.

Bez schválení zkušebnou neprovádějte žádné úpravy ani rozšíření této autosedačky. NEODSTRAŇUJTE žádnou část bílého polystyrenu (EPP/EPS). V opačném případě může dojít k závažnému ohrožení bezpečnosti.

NEPOUŽÍVEJTE autosedačku, pokud je její povrch rozehrátý od slunce.

V žádném případě neponechávejte dítě v autosedačce ani ve voze bez dozoru, a to ani na několik minut.

Veškerá zavazadla nebo jiné předměty, které v případě nehody mohou způsobit zranění, musí být řádně zajištěny. Tuto autosedačku nelze používat bez látkových potahů.

Látkové potahy autosedačky smí být nahrazeny pouze podle doporučení výrobce, protože se nedílnou částí podílejí na účinnosti autosedačky.

Dítě v této autosedačce vždy zajistěte, i na krátkých trasách; nejvíce nehod se přihodí právě při nich. NEPONECHÁVEJTE tuto autosedačku ani jiné předměty ve voze nepřípásané nebo nezajištěné. Pokud tuto autosedačku nebudete pravidelně používat, vyjměte ji z vozu a uložte na suchém místě chráněném před sluncem.

Nedoporučujeme používat autosedačku z druhé ruky s neznámou historií. Může mít skryté strukturální poškození nebo závady způsobené nesprávným používáním/ skladováním.

NEPOUŽÍVEJTE žádné jiné zátěžové kontaktní body, než jsou popsány v těchto pokynech a označeny na autosedačce.

NEPOUŽÍVEJTE tuto autosedačku v následujících případech:

1. Sedadla vozu jsou orientována do stran nebo proti směru jízdy vozu.
2. Pohyblivá sedadla vozu při instalaci.

Informace ohledně údržby, opravy a náhradních dílů vám poskytne prodejce.

Abyste zabránili popáleninám, v žádném případě neumísťujte horké tekutiny do držáků na nápoje autosedačky.

Informace o produktu

1. Toto je vylepšená dětská autosedačka i-Size. Byl schválen v souladu s předpisem UN č. 129/03 pro používání primárně na „místech k sezení i-Size“ dle pokynů výrobce vozidla v návodu k vozidlu. Pokud si nebudete jisti, obraťte se na výrobce nebo prodejce této vylepšené dětské autosedačky.

Výrobek	Autosedačka
Materiály	Plasty, kovy, textil
Č. patentu	Čeká na udělení patentu
Vhodné pro	Výška dítěte 100 - 150 cm (odpovídá věku 3,5 - 12 let).
Instalace	Po směru jízdy (vozidla)

Sestavení autosedačky pro větší děti

Viz obrázky 1 - 3

- 1 Nejdříve stiskněte páčku nastavení výšky podhlavníku. Potom zasuněte dolní opěru zad pod textilní potah, aby se spojily dohromady.
! Zatažením za oba kusy SE PŘESVĚDČTE, že jsou bezpečně spojené.
- 2 Chcete-li připevnit dolní opěru zad k základně, zahákněte ji do osy závěsu sedačky na základně.
- 3 Otočte dolní opěru zad a zároveň přidržujte autosedačku pro větší děti, dokud nezacvakne ve vzpřímené poloze.

Nastavení výšky – pro opěrku hlavy

Viz obrázek 4

- 4 Stiskněte páčku pro nastavení výšky a zároveň ji zatlačte dolů, nebo vytáhněte nahoru, dokud nezapadne do jedné z 10 pozic.

Dbejte při instalaci

Viz obrázky 5 - 7

Instalace s použitím 3-bodového pásu

Viz obrázky 8 - 14

- ! Umístěte autosedačku pro větší děti pevně z opěraku sedadla vozu po směru jízdy, které je vybaveno bederním/ramenním pásem.
- ! Vytáhněte bezpečnostní pás vozu a vedte jej dráhou pásu 10 a potom jej zapněte. 10 -3
- ! Proveďte ramenní pás otvorem, viz obrázek 10 -1
- ! NEPOKLÁDEJTE bezpečnostní pás vozidla přes opěrky rukou. Musí být umístěn pod nimi. 10 -2
- ! Autosedačku pro větší děti nelze použít, pokud je přezka bezpečnostního pásu vozidla (samičí část svorky) příliš dlouhá, než aby do ní mohla být ukotvena autosedačka. 10 -4
- ! Po umístění dítěte do této autosedačky pro větší děti musí být správně použit bezpečnostní pás. Bederní popruh musí být veden dole a pánev musí být pevně zajištěna. 10
- ! Aby byla zajištěna správná výška opěrky hlavy, MUSÍ být dolní část opěrky hlavy v rovině s horní stranou ramen dítěte podle obrázku 11 a ramenní pás musí být umístěn v zelené zóně podle obrázku 12
- ! Ramenní část bezpečnostního pásu vozu musí procházet přímo vodičím otvorem ramenního pásu jako na obrázku v 13
- ! Zatažením za ramenní popruh utáhněte bezpečnostní pás vozu tak, aby neměl žádnou vůli.
- ! Pokud pás leží dítěti přes krk, hlavu nebo obličej, upravte výšku opěrky hlavy.
- ! Veškeré popruhy, které přidržují autosedačku pro větší děti k vozidlu, musí být utažené a nesmí být překroucené.

Používání držáků na nápoje

Viz obrázek 15

Sejmutí látkových částí

Viz obrázky 16 - 17

Rozepněte 6 páry gumiček na spodní straně základny a sejměte. 16

Rozepněte 6 páry gumiček na zadní straně látkových částí a sejměte. 17

Při nasazování polstru sedačky postupujte podle výše uvedených kroků v opačném pořadí.

Péče a údržba

Potah sedačky a vnitřní polstrování perte ve studené vodě do 30°C.

Látkové části nežehlete.

Na látkové části nepoužívejte bělidlo ani je nečistěte za sucha.

K mytí této autosedačky nepoužívejte nezředěné čisticí prostředky, benzin ani jiná organická rozpouštědla. Mohlo by dojít k poškození autosedačky.

Potah sedačky ani vnitřní polstrování neždímejte. Mohlo by to na potahu sedačky nebo na vnitřním polstrování zanechat záhyby.

Potah sedačky a vnitřní polstrování nechte vyschnout zavěšené ve stínu.

Pokud sedačku delší dobu nepoužíváte, vyjměte ji z vozidla. Dětskou autosedačku skladujte na chladném a suchém místě mimo dosah dětí.

Při čištění si nehrajte s konektory postroje.

gracobaby.eu

www.gracobaby.pl

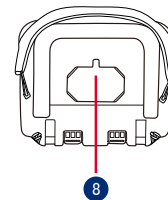
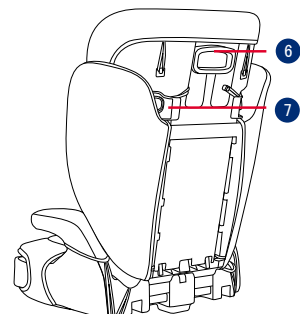

- 1 Opierka hlavy
- 2 Opierka dolnej časti chrbta
- 3 Opierka na ruky
- 4 Základňa
- 5 Držiaky na poháre
- 6 Páčka na nastavenie opierky hlavy
- 7 Vodiaci prvok ramenného pásu
- 8 Úložný priestor pre Návod na použitie

SK DÔLEŽITÉ

PRED POUŽITÍM SI POZORNE PREČÍTAJTE TIETO POKYNY A UCHOVAJTE ICH PRE NESKORŠIE POUŽITIE. AK NEBUDETE DODRŽIAVAŤ TIETO POKYNY, MÔŽE TO MAŤ VPLYV NA BEZPEČNOSŤ VÁŠHO DIETAŤA.

VÝSTRAHA:

DÔLEŽITÉ UPOZORNENIE, ULOŽTE PRE BUDÚCE POUŽITIE: POZORNE SI PREČÍTAJTE.

ŽIADNY podsedák nemôže zaručiť úplnú ochranu pred úrazom pri nehode. Správne používanie tohto podsedáku však znižuje riziko vážneho poranenia alebo smrti dieťaťa.

Vždy dbajte na správne dodržiavanie pokynov na inštaláciu, zaistí sa tým, že účinok podsedáku bude na optimálnej úrovni bezpečnosti.

Dbajte na to, aby boli pevné predmety a plastové časti podsedáky umiestnené a inštalované tak, aby nebolo možné ich zachytenie do pohyblivých sedadiel alebo dverí vozidla.

Na používanie tohto podsedáku podľa normy ECE R129/03 musí dieťa spĺňať nasledujúce požiadavky.

Výška dieťaťa 100 – 150 cm (referenčný vek: 3,5 - 12 rokov).
Len smerovanie tvárou dopredu (v smere jazdy vozidla)

Podsedáka nemusí pasovať do všetkých vozidiel na použitie od 135 cm do 150 cm. Všetky popruhy, ktoré pripievňujú podsedáku k vozidlu, musia byť utiahnuté. Všetky popruhy, ktoré zadržiavajú dieťa, sa musia prispôbiť telu dieťaťa a tieto popruhy nesmú byť skrútené.

Podsedák sa musí vymeniť, ak bol vystavený vysokému zaťaženiu v prípade nehody alebo pádu.

Tento podsedák je určený len na používanie v aute.

Nevykonávajú žiadne zmeny ani doplnenia podsedáku bez súhlasu orgánu pre typové schvaľovanie. NEODSTRAŇUJTE žiadnu z bielych pién EPP/EPS. V opačnom prípade to môže viesť k vážnym bezpečnostným problémom.

NEPOUŽÍVAJTE sedačku, ak je jej povrch príliš horúci zo slnečného svetla.

Nikdy nenechávajte dieťa na podsedáku alebo vo vozidle bez dozoru a to ani na pár minút.

Akákoľvek batožina alebo iné predmety, ktoré by mohli spôsobiť zranenie v prípade kolízie, sa musia správnym spôsobom zaistiť.

Podsedák sa nesmie používať bez mäkkých textílií.

Mäkké textílie podsedáku sa nesmú nahrádzať inými než odporúčanými výrobcom, pretože mäkké textílie tvoria neoddeliteľnú súčasť charakteristických vlastností detskej podsedáky.

Dieťa na podsedáku vždy zaistujte, aj keď idete len na krátku cestu, pretože práve pri nich sa vyskytuje najviac nehôd. Nenechávajte tento podsedák ani iné predmety vo vozidle nepripútané alebo nezaistené. Ak sa podsedák pravidelne nepoužíva, vyberte ho z auta a uskladnite na suchom mieste chránenom pred slnkom.

Odporúča sa nepoužívať podsedák z druhej ruky, ktorého história nie je známa. Môže trpieť neviditeľnými štrukturálnymi poškodeniami alebo porušeniami v dôsledku nesprávneho používania/skladovania.

NEPOUŽÍVAJTE žiadne iné kontaktné záťažové body, ako sú uvedené v pokynoch a označené na podsedáku.

NEINŠTALUJTE tento podsedák v nasledujúcich podmienkach:

1. Sedadlá vozidla smerujúce bokom alebo dozadu vzhľadom na smer jazdy vozidla.

2. Sedadlá vozidla pohybujúce sa počas inštalácie.

Ohľadne otázok týkajúcich sa údržby, opravy a výmeny dielov sa obráťte na predajcu.

Aby ste predišli popáleninám, nikdy nedávajte do držiakov na poháre na podsedáku horúce tekutiny.

Informácie o výrobku

1. Táto podsedáka je Zosilnený detský zadržiavací systém „i-Size“. Je schválený podľa Predpisu OSN č. 129/03 na použitie predovšetkým na „miestach na sedenie i-Size“, ako sa uvádza výrobcami vozidla v návode na používanie vozidla. V prípade pochybností sa obráťte na výrobcu Zosilneného detského zadržiavacieho systému alebo predajcu.

Výrobok	Podsedák
Materiály	Plast, kov, textil
Patent č.	Patentová prihláška sa prerokúva
Vhodné pre	Výška dieťaťa 100 - 150 cm (približný vek 3,5 - 12 rokov).
Inštalácia	Smerom tvárou dopredu (v smere jazdy vozidla)

Zostavenie podsedáky

Pozrite si obrázky 1 - 3

- 1 Najprv stlačte páčku na nastavenie opierky hlavy a potom zasuňte opierku dolnej časti chrbta pod textilný potah, aby ste ich spojili.
! Potiahnutím SKONTROLUJTE, či sú dva kusy bezpečne zacvaknuté do seba.
- 2 Ak chcete pripevniť opierku dolnej časti chrbta k základni, zaháknite opierku dolnej časti chrbta cez záves tyče sedadla na základni.
- 3 Otočte opierku dolnej časti chrbta dohora, pričom držte podsedáku, kým nezacvakne vo vzpriamenej polohe.

Nastavenie výšky - pre opierku hlavy

Pozrite si obrázok 4

- 4 Stisnite páčku na nastavenie opierky hlavy, pričom vyťahnite alebo zatlačte opierku hlavy, kým nezapadne do jednej z 10 polôh.

Pokyny týkajúce sa inštalácie

Pozrite si obrázky 5 - 7

Inštalácia s 3-bodovým pásom

Pozrite si obrázky 8 - 14

- ! Podsedák pevne pritlačte k operadlu sedadla vozidla smerujúceho tvárou dopredu, ktoré je vybavené bedrovým/ramenným pásom.
- ! Potiahnite bezpečnostný pás vozidla a prevlečte cez dráhu pásu, 10 potom ho zapnite. 10 -3
- ! Umiestnite ramenný pás cez vodiaci prvok ramenného pásu znázornený na obrázku 10 -1
- ! NEUMIESTŇUJTE bezpečnostný pás cez vrchnú stranu opierok na ruky. Musí prechádzať popod opierky na ruky. 10 -2
- ! Podsedáka sa nesmie používať, ak je spona bezpečnostného pásu vozidla (samičí koniec spony) príliš dlhá na pevné ukotvenie podsedáky. 10 -4
- ! Po uložení dieťaťa do tohto podsedáku sa musí bezpečnostný pás použiť správne, pričom sa musí zaistiť, aby akýkoľvek bedrový popruh prechádzal nízko v spodnej časti s pevne pripútanou panvou. 10
- ! Aby sa zaistila správna výška opierky hlavy, MUSÍ byť spodná časť opierky hlavy zarovno s vrcholom ramien dieťaťa, ako je to znázornené na 11, a ramenný pás musí byť umiestnený v zelenej zóne, ako je znázornené na 12
- ! Skontrolujte, či časť ramenného pásu vozidla prechádza priamo cez vodiaci prvok ramenného pásu, ako je znázornené na obrázku 13
- ! Napnite pás vozidla potiahnutím ramenného popruhu, kým sa neodstráni všetko uvoľnenie pásu.
- ! Ak pás prechádza cez krk, hlavu alebo tvár dieťaťa, upravte výšku opierky hlavy.

! Všetky popruhy, ktoré pripevňujú podsedáku k vozidlu, musia byť pevné a popruhy nesmú byť skrútené.

Použitie držiakov na poháre

Pozrite si obrázok **15**

Odpojenie mäkkých textílií

Pozrite si obrázky **16** - **17**

Roztiahnite 6 páry elastických pásov na spodnej strane základne a vyberte ju. **16**

Roztiahnite 6 páry elastických pásov na zadnej strane textílií a vyberte ich. **17**

Ak chcete znova nasadiť čalúnenie sedačky, jednoducho obráťte vyššie uvedené kroky.

Starostlivosť a údržba

Umývajte kryt sedačky a vnútorné čalúnenie studenou vodou s teplotou pod 30 °C.

Nežehlite mäkké textílie.

Mäkké textílie nebielte ani chemicky nečistite.

Na umývanie detskej autosedačky nepoužívajte nezriedené čistiace prostriedky, benzín ani iné organické rozpúšťadlá. Môže to spôsobiť poškodenie detskej autosedačky.

Nežmýkajte kryt sedačky ani vnútorné čalúnenie, aby ste ich vysušili. Mohlo by to na poťahu sedačky a čalúnení zanechať zvrásnenie.

Kryt sedačky a vnútorné čalúnenie zaveste do tieňa, aby sa vysušili.

Ak sa táto detská autosedačka dlhšie nepoužíva, vyberte ju zo sedadla vozidla. Detskú autosedačku dajte na chladné a suché miesto, kde sa k nej vaše dieťa nedostane.

Počas čistenia nemanipulujte s prípojkami popruhov.

gracobaby.eu

www.gracobaby.pl

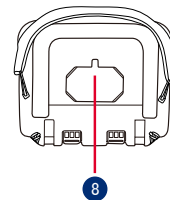
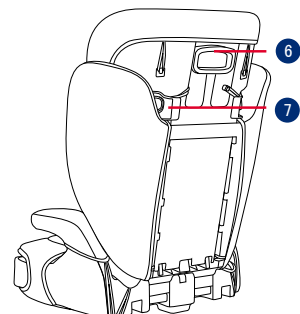

- 1 Oslonac za glavu
- 2 Donji oslonac naslona
- 3 Naslon za ruke
- 4 Podnožje
- 5 Držači za čašu
- 6 Ručnica za podešavanje oslonca za glavu
- 7 Vodilica pojasa preko ramena
- 8 Utor za priručnik s uputama

PRIJE UPORABE PAŽLJIVO PROČITAJTE OVE UPUTE I ZADRŽITE IH ZA BUDUĆU UPORABU. SIGURNOST VAŠEG DJETETA MOŽE BITI UGROŽENA AKO SE NE PRIDRŽAVATE OVIH UPUTA.

▲ UPOZORENJE:

VAŽNO, SAČUVAJTE ZA BUDUĆU UPORABU: PAŽLJIVO PROČITAJTE.

NITI JEDNA booster autosjedalica ne može jamčiti potpunu zaštitu od ozljeda u automobilskoj nesreći. No pravilna uporaba ove booster autosjedalice smanjit će rizik od ozljeda ili smrti djeteta.

Uvijek pažljivo slijedite upute za ugradnju, to će osigurati pravilan rad i optimalnu razinu sigurnosti korištenja booster autosjedalice.

Pazite kako ne biste postavili čvrste i plastične dijelove booster autosjedalice tako da se mogu zaglaviti zbog pomicanja sjedala ili vrata vozila.

Za korištenje ove booster autosjedalice u skladu s ECE R129/03 dijete mora imati sljedeće mjere.

Visina djeteta 100 cm – 150 cm (približna dob: 3,5 – 12 godina). Samo za uporabu u smjeru vožnje (dijete sjedi okrenuto prema naprijed).

Booster autosjedalica možda neće biti prikladna za neka vozila ako je dijete visoko 135 cm – 150 cm. Trake za pričvršćivanje booster autosjedalice moraju biti čvrsto pritegnute. Sve trake koje služe za pričvršćivanje djeteta trebaju biti prilagođene djetetovoj građi i ne smiju biti savijene.

Booster autosjedalicu treba zamijeniti ako je bila izložena velikim opterećenjima u slučaju automobilske nesreće ili ako vam je ispala iz ruku.

Booster autosjedalica namijenjena je korištenju isključivo u automobilu.

Ne vršite nikakve preinake niti što dodajte na booster autosjedalici bez odobrenja nadležnog tijela. NE skidajte ni najmanji dio bijele EPP/EPS spužve. U suprotnom mogući su ozbiljni problemi u svezi sigurnosti uporabe.

NE KORISTITE sjedalicu ako su joj površine prevruće zbog izloženosti suncu.

Nikad i ni u kom slučaju ne ostavljajte dijete u booster autosjedalici ili vozilu bez nadzora niti na nekoliko minuta.

Sva prtljaga ili drugi predmeti koji bi mogli prouzročiti ozljede u slučaju sudara moraju biti pravilno pričvršćeni.

Booster autosjedalica ne smije se koristiti bez obloga i mekih dijelova.

Obloge i meki dijelovi booster autosjedalice smiju se zamijeniti isključivo onima koje preporučuje proizvođač jer su i ti dijelovi bitni za učinkovitost i radna svojstva sigurnosnog sustava za dijete.

Dijete uvijek pričvrstite u booster autosjedalicu čak i na kratkim relacijama jer tada se događa većina nesreća. NE OSTAVLJAJTE booster autosjedalicu ili druge predmete neučvršćene sigurnosnim pojasevima u vozilu. Ako booster autosjedalicu ne koristite stalno izvadite je iz automobila i pohranite na suho mjesto zaštićeno od sunca.

Ne preporučuje se koristiti booster autosjedalicu iz druge ruke čija vam povijest korištenja nije poznata. Moguće su nevidljiva strukturna oštećenja ili izobličenja zbog nepravilnog korištenja ili skladištenja.

NIKAD ne koristite druge kontaktne točke za opterećenje i nošenje osim onih navedenih u uputama i označenih na booster autosjedalici.

NIKAD NE postavljajte ovu booster autosjedalicu u sljedećim uvjetima:

1. Sjedala u vozilu okrenuta su bočno ili suprotno od smjera kretanja vozila.
2. Sjedala u vozilu pomiču se tijekom postavljanja dječje autosjedalice.

Savjetujte se s prodavačem u svezi održavanja, popravaka i zamjene dijelova.

Radi sprječavanja opekotina nikad ne nalijevajte vruće tekućine u posudu u držaču autosjedalice.

Podaci o proizvodu

1. Ovo je i-Size napredna booster dječja autosjedalica. Odobrena je prema Uredbi UN-a br. 129/03 za uporabu prvenstveno u „i-Size sjedećim položajima“ kako su naveli proizvođači vozila u odgovarajućem korisničkom priručniku vozila. U slučaju nedoumice provjerite kod proizvođača naprednog sustava pričvršćivanja djeteta ili prodavača.

Proizvod	Booster autosjedalica
Materijali	Plastika, metal, tkanje
Patent br.	Patenti prijavljeni i čekaju registraciju
Prikladno za	Dijete visine 100 cm – 150 cm (približna dob 3,5 – 12 godina)
Postavljanje	Samo za uporabu u smjeru vožnje (dijete sjedi okrenuto prema naprijed)

Sklapanje booster autosjedalice

Pogledajte slike 1 - 3

- 1 Najprije stisnite polugu za podešavanje oslonca za glavu, a zatim gurnite oslonac donjeg dijela leđa ispod pokrova od tkanine kako bi ih spojili.
! PROVJERITE povlačenjem jesu li ta dva dijela sigurno pričvršćena.
- 2 Za spajanje oslonca za donji dio leđa na bazu prebacite oslonac za donji dio leđa preko šarke na prečki sjedalice na bazi.
- 3 Okrenite oslonac za donji dio leđa prema gore dok držite booster autosjedalicu sve dok ne klikne u podignutom položaju.

Podešavanje visine – za oslonac za glavu

Pogledajte sliku 4

- 4 Stisnite ručicu za podešavanje naslona za glavu istodobno povlačeći naslon za glavu prema gore ili gurajući ga prema dolje dok ne škljocne i smjesti se u jedan od 10 položaja.

Pripazite prilikom postavljanja

Pogledajte slike 5 - 7

Postavljanje sa sigurnosnim pojasom u 3 točke

Pogledajte slike 8 - 14

- ! Stavite booster autosjedalicu čvrsto uz naslon sjedala u automobilu koje je okrenuto u smjeru vožnje i opremljeno pojasom za kukove i ramena.
- ! Povucite sigurnosni pojas vozila i provucite ga po predviđenoj putanji prolaska, 10 a zatim ga zakopčajte. 10 -3
- ! Postavite pojas za ramena kroz vodilica pojasa za ramena kako je prikazano na slici 10 -1
- ! Sigurnosni pojas vozila NEMOJTE postavljati preko naslona za ruke. Taj pojas mora prolaziti ispod naslona za ruke. 10 -2
- ! Booster autosjedalica ne smije se koristiti ako je kopča sigurnosnog pojasa u vozilu (ženski kraj kopče) preduga za sigurno pričvršćivanje booster autosjedalice 10 -4
- ! Nakon što dijete stavite u ovu booster autosjedalicu potrebno je pravilno postaviti sigurnosni pojas i svakako provjeriti je li pojas preko kukova postavljen dovoljno nisko tako da je zdjelica djeteta sigurno pričvršćena. 10

- ! Kako bi se osigurala pravilna visina oslonca za glavu dno oslonca za glavu MORA biti u ravnini s vrhom djetetovih ramena kao što je prikazano na slici **11**, a pojas za ramena mora biti postavljen u zelenom području kao što je prikazano na slici **12**
- ! Provjerite prolazi li pojas za ramena vozila kroz vodilicu pojasa za rame kao što je prikazano na slici **13**
- ! Zategnite sigurnosni pojas vozila povlačenjem trake za rame sve dok pojas nije potpuno zategnut.
- ! Ako pojas leži preko djetetovog vrata, glave ili lica, popravite i pravilno namjestite visinu oslonca za glavu.
- ! Sve trake koje booster autosjedralicu pričvršćuju na vozilo moraju biti dobro pričvršćene i ne smiju biti uvijene.

Upotreba držača za čašu

Pogledajte sliku **15**

Skidanje obloga

Pogledajte slike **16** - **17**

Otvorite 6 para elastičnih kukica na donjoj strani baze kako biste je skinuli. **16**

Otvorite 6 para elastičnih kukica na stražnjoj strani obloge kako biste je skinuli. **17**

Za ponovno stavljanje jastuka sjedalice gore navedene korake izvršite suprotnim redoslijedom.

Briga i održavanje

Oblogu sjedala i unutarnje umetke perite hladnom vodom temperature niža od 30 °C.

Ne glačajte obloge i meke dijelove.

Ne izbjeljujte niti nemojte kemijski čistiti obloge.

Ne koristite nerazrijeđene deterđente, benzin ili druga organska otapala za pranje dječje autosjedralice. To može oštetiti dječju autosjedralicu.

Ne uvijajte oblogu sjedala i unutarnje umetke radi cijedenja i sušenja. To može ostaviti nabore na oblozi sjedala i unutarnjem umetku.

Oblogu sjedala i unutarnje umetke objesite i sušite na sjenovitom mjestu.

Uklonite dječju autosjedralicu sa sjedala u vozilu ako se neće dulje vrijeme koristiti. Stavite dječju autosjedralicu na hladno i suho mjesto izvan dohvata djece.

Tijekom čišćenja ne dirajte niti ne mijenjajte priključke traka za pričvršćivanje djeteta.

gracobaby.eu

www.gracobaby.pl

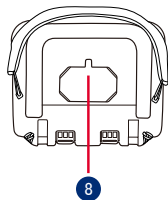
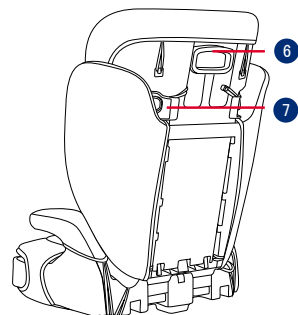

- 1 Potpora za glavu
- 2 Potpora za donji deo leđa
- 3 Naslon za ruke
- 4 Baza
- 5 Držači za čaše
- 6 Ručica za podešavanje potpore za glavu
- 7 Vođica za pojas preko ramena
- 8 Skladište za uputstvo za upotrebu

SR VAŽNO

PAŽLJIVO PROČITAJTE OVA UPUTSTVA PRE UPOTREBE I SAČUVAJTE IH ZA BUDUĆU UPOTREBU. BEZBEDNOST VAŠEG DETETA MOŽE BITI UGROŽENA AKO NE PRATITE OVA UPUTSTVA.

⚠ UPOZORENJE:

VAŽNO, ZADRŽITE ZA BUDUĆU UPOTREBU: PAŽLJIVO PROČITAJTE.

NIJEDNO buster sedište ne garantuje potpunu zaštitu od povrede u slučaju nezgode. Međutim, pravilna upotreba ovog buster sedišta smanjiće rizik od ozbiljne povrede ili smrti za vaše dete.

Uvek pazite da pravilno sledite uputstva za instalaciju, to će osigurati da buster sedište radi na optimalnom nivou bezbednosti.

Obratite pažnju da čvrsti i plastični delovi buster sedišta moraju biti postavljeni i montirani tako da se ne zaglave sa sedištem koje se pomera niti da se zaglave u vratima vozila.

Da biste koristili ovo buster sedište u skladu s regulativom ECE R129/03, vaše dete mora da ispunjava sledeće uslove. Visina deteta 100 cm – 150 cm (referentna starost: 3,5 – 12 godina). Samo okrenuto unapred (u smeru kretanja vozila).

Buster sedište možda neće odgovarati za sva vozila za upotrebu od 135 cm do 150 cm. Sve trake koje učvršćuju buster na vozilu treba da budu čvrsto zategnute. Sve trake koje vezuju dete treba da budu podešene prema telu deteta i trake ne smeju da se uvrću.

Buster sedište je potrebno zameniti ako je bilo izloženo velikim opterećenjima u slučaju nezgode ili ako je palo. Ovo buster sedište je predviđeno samo za upotrebu u automobilu.

Ne pravite nikakve izmene ili dopune na buster sedištu bez odobrenja od odgovarajućeg nadležnog tela. NE uklanjajte nijednu belu EPP/EPS penu. Ako se tog ne pridržavate, to može dovesti do ozbiljnih bezbednosnih problema.

NE koristite sedište ako su površine previše vruće od sunčeve svetlosti.

Nikada ne ostavljajte dete bez nadzora u buster sedištu ili u vozilu, čak ni nekoliko minuta.

Bilo koji prtljag ili drugi predmeti koji mogu da prouzrokuju povrede u slučaju nezgode treba da budu pravilno obezbeđeni.

Ne koristite ovo buster sedište bez mekih dodataka.

Meke dodatke buster sedišta treba zameniti samo onima koje je preporučio proizvođač, zato što meki dodaci čine integralni deo performansi sedišta za dete.

Uvek čvrsto vežite dete u buster sedištu, čak i na kraćim putovanjima, jer se tada događa najveći broj nezgoda. NE ostavljajte ovo buster sedište ili druge predmete nepričvršćene ili neobebeđene u svom vozilu. Uklonite buster sedište iz automobila ako se ne koristi redovno i čuvajte u svom okruženju, zaštićenom od sunčeve svetlosti.

Preporučuje se da ne koristite polovno buster sedište čija istorija nije poznata. Ono može da ima nevidljiva strukturna oštećenja ili nedostatke usled nepravilne upotrebe ili skladištenja.

NIKADA ne koristite bilo koje druge kontakt-tačke opterećenja osim onih koje su opisane u uputstvu i označene na buster sedištu.

NE montirajte ovo buster sedište u sledećim uslovima:

1. Sedišta u vozilu okrenuta na jednu stranu ili unazad u odnosu na smer kretanja vozila.
 2. Sedišta u vozilu koja se mogu pomerati tokom montaže.
- Posavetujte se s prodavcem oko pitanja u vezi sa održavanjem, popravkom i zamenom delova.
- Da biste izbegli opekotine, nikada ne sipajte vrelu tečnost u držače za čaše buster sedišta.

Informacije o proizvodu

1. Ovo je i-Size buster Unapređeno sedište za decu (Enhanced Child Restraint System). Odobreno je u skladu s Regulativom UN br.129/03, za upotrebu na „i-Size mestima za sedenje“, kao što je to označeno u uputstvu za upotrebu vozila od strane proizvođača vozila. U slučaju sumnji, posavetujte se s proizvođačem ili prodavcem unapređenog sistema sedišta za dete.

Proizvod	Buster sedište
Materijali	plastika, metal, tkanina
Br. patenta	Patenti na čekanju
Predviđeno za	Decu visine 100 cm – 150 cm (referentna starost 3,5 – 12 godina)
Montaža	Okrenuto unapred (u smeru kretanja vozila)

Montaža buster sedišta

Pogledajte slike 1 - 3

- 1 Prvo stisnite ručicu za podešavanje potpore za glavu, a zatim gurnite potporu za donji deo leđa ispod pokrivača od tkanine da biste ih povezali.
! UVERITE se da su dva komada čvrsto spojena tako što ćete ih povući nekoliko puta.
- 2 Da biste pričvrstili potporu za donji deo leđa za osnovu, zakačite potporu za donji deo leđa preko šarke prečke sedišta na osnovi.
- 3 Okrećite potporu za donji deo leđa prema gore dok držite buster sedište sve dok ne klikne u uspravan položaj.

Podešavanje visine – za potporu za glavu

Pogledajte sliku 4

- 4** Stisnite ručicu za podešavanje potpore za glavu i povucite nagore ili nadole potporu za glavu sve dok se ne fiksira u jednom od 10 položaja.

Napomene u vezi montiranja

Pogledajte slike **5** - **7**

Montiranje s pojaskom za vezivanje u tri tačke

Pogledajte slike **8** - **14**

- ! Čvrsto postavite buster sedišta uz naslon sedišta vozila okrenutog unapred, opremljenog pojaskom preko struka/ramena.
- ! Povucite sigurnosni pojas vozila i provucite ga kroz putanju pojasa, **10** a zatim ga vežite. **10** -3
- ! Postavite pojas preko ramena kroz vodiču za pojas preko ramena kao što je prikazano na **10** -1
- ! NE postavljajte sigurnosni pojas vozila preko vrha naslona za ruke. Pojas mora da prolazi ispod naslona za ruke. **10** -2
- ! Buster sedišta nije moguće koristiti ako je kopča za sigurnosni pojas vozila (ženski kraj kopče) preduga da bi se čvrsto vezalo buster sedišta. **10** -4
- ! Nakon što stavite dete u ovo buster sedišta, sigurnosni pojas se mora pravilno koristiti i uverite se da se bilo koji pojas preko krila postavi nisko, tako da je karlični deo čvrsto vezan. **10**
- ! Da bi se obezbedila pravilna visina potpore za glavu, dno naslona za glavu MORA biti izjednačeno s vrhom ramena deteta, kao što je prikazano na **11** a pojas preko ramena mora biti postavljen u zelenu zonu kao što je prikazano na **12**
- ! Uverite se da deo pojasa vozila preko ramena prolazi pravo kroz vodiču za pojas preko ramena, kao što je prikazano na **13**

- ! Zategnite pojas vozila povlačenjem trake preko ramena sve dok se ne zategne olabavljeni deo pojasa.
- ! Ako pojas prelazi preko vrata deteta, glave ili lica, prilagodite visinu potpore za glavu.
- ! Sve trake koje pričvršćuju buster sedišta za vozilo treba da budu čvrsto zategnute i ne smeju uvrutati.

Upotreba držača za čaše

Pogledajte sliku **15**

Uklanjanje mekih dodataka

Pogledajte slike **16** - **17**

- Otvorite 6 para elastičnih materijala na dnu baze da biste je uklonili. **16**
- Otvorite 6 para elastičnih materijala na poledini mekih dodataka da biste ih uklonili. **17**
- Da biste ponovo postavili jastuče sedišta, jednostavno pratite gore navedene korake u obrnutom redosledu.

Briga i održavanje

- Pokrivač sedišta i unutrašnju postavu perite u hladnoj vodi na temperaturi manjoj od 30 °C.
- Ne peglajte meke dodatke.
- Ne koristite izbeljivač i nemojte hemijski čistiti meke dodatke.
- Ne koristite nerazređene deterdžente, benzin ili drugi organski rastvarač za pranje sedišta za dete. To može dovesti do oštećenja sedišta za dete.
- Ne uvrćite pokrivač sedišta i unutrašnju postavu da biste ih osušili. To može dovesti do nabora na pokrivaču sedišta i unutrašnjoj postavi.
- Pokrivač sedišta i unutrašnju postavu okačite da se suše u senci.

Uklonite sedište za dete sa sedišta u vozilu ako se duže vreme neće koristiti. Držite sedište za dete na hladnom i suvom mestu i dalje od dece.

Pazite da oštetite konektore pojaseva tokom čišćenja.

gracobaby.eu

www.gracobaby.pl

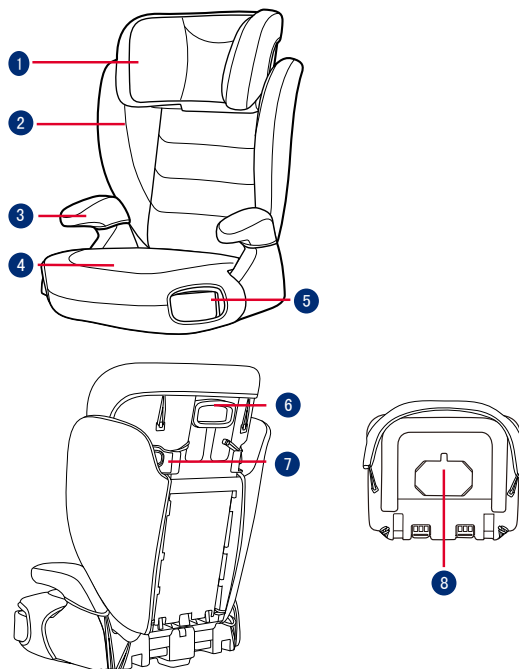

- 1 Opora za glavo
- 2 Opora za križ
- 3 Naslon za roke
- 4 Podnožje
- 5 Držala za skodelice
- 6 Ročica za nastavitev opore za glavo
- 7 Vodilo za ramenski pas
- 8 Shramba za navodila za uporabo

SL POMEMBNO

PRED UPORABO SKRBNO PREBERITE NAVODILA IN JIH SHRANITE ZA POZNEJŠO UPORABO. Z NEUPOŠTEVANJEM TEH NAVODIL LAHKO OGROZITE VARNOST VAŠEGA OTROKA.

⚠️ OPOZORILO:

POMEMBNO, SHRANITE ZA KASNEJŠO UPORABO: NATANČNO PREBERITE!

NOBEN jahač ne more zagotavljati popolne zaščite pred poškodbami v primeru nezgode. Vendar se s pravilno uporabo jahača zmanjša nevarnost hudih poškodb ali smrti otroka.

Navodila za namestitve vedno dosledno upoštevajte, saj boste s tem zagotovili optimalno stopnjo varnosti pri uporabi jahača.

Upoštevajte, da morajo biti togi elementi in plastični deli jahača nameščeni tako, da ne obstaja možnost, da se ujamejo zaradi premičnega sedeža ali med vrata vozila.

Za uporabo tega jahača v skladu s predpisom ECE R129/03 mora otrok izpolnjevati naslednje zahteve.

Višina otroka 100–150 cm (referenčna starost: 3,5–12 let)
Izdelek naj bo vedno usmerjen naprej (v smeri vožnje vozila).

Jahač morda ni primeren za uporabo v vseh vozilih za otrokovo višino od 135 cm do 150 cm. Vsi pasovi, s katerimi je jahač pritrjen na sedež vozila, morajo biti napeti. Vsi pasovi za zadrževanje otroka morajo biti prilagojeni otrokovemu telesu, pasovi ne smejo biti zviti.

Tega jahača zamenjajte, če je bil izpostavljen hudim obremenitvam v prometni nesreči oziroma je padel.

Ta jahač je namenjen samo za uporabo v avtomobilu.

Jahača ne spreminjajte in mu ničesar ne dodajajte, ne da bi to odobril homologacijski organ. NE odstranjujte belih pen EPP/EPS. V nasprotnem primeru lahko povzročite resne varnostne težave.

Sedeža NE uporabljajte, če ga je sončna svetloba površine preveč segrela.

Otroka v jahaču nikoli, niti za nekaj minut, ne pustite brez nadzora.

Prtljago ali druge predmete, ki bi v primeru trčenja lahko povzročili telesne poškodbe, morate ustrezno zavarovati. Jahača ne uporabljajte brez mehkih delov.

Uporabljajte samo mehke dele, ki jih je priporočil proizvajalec, saj so sestavni del zmogljivosti jahača.

Otroka v jahaču vedno privežite z varnostnim pasom, tudi če gre za kratko vožnjo, saj so prav na teh nezgode najbolj pogoste. Tega jahača oziroma drugih elementov NE puščajte nepriprtetih ali nezavarovanih v vozilu. Če jahača ne uporabljate redno, ga odstranite iz avtomobila in shranite na suho mesto, zaščiteno pred sončno svetlobo.

Priporočamo, da ne uporabljate rabljenega jahača, čigar zgodovine ne poznate. Sedež ima lahko nevidne strukturne poškodbe ali okvare, ki so posledica nepravilne uporabe/ shranjevanja.

VEDNO uporabljajte le nosilne kontaktne točke, opisane v navodilih in označene na jahaču.

Tega jahača NE uporabljajte pod naslednjimi pogoji:

1. Na sedežih vozil, usmerjenih na stran ali nazaj glede na smer vožnje vozila.
2. Na sedežih vozil, ki se med nameščanjem izdelka premikajo.

Glede vzdrževanja, popravila in zamenjave delov se posvetujte s trgovcem.

Da preprečite opekline, v držala za skodelice na jahaču nikoli ne dajajte vročih tekočin.

Informacije o izdelku

1. To je izboljšani sistem za zadrževanje otrok i-Size za jahače. Odobren je v skladu s predpisom ZN št. 129/03 za primarno uporabo na »sedežih i-Size«, kot to označijo proizvajalci vozila v uporabniškem priročniku vozila. Če ste v dvomih, se obrnite na proizvajalca ali prodajalca ojačanega sistema za zadrževanje otrok.

Izdelek	Jahač
Materiali	Plastika, kovina, tkanina
Št. patenta	V postopku pridobitve patenta
Primerno za	Višina otroka 100 cm–150 cm (referenčna starost 3,5–12 let)
Namestitev	Usmerjenost naprej (v smeri vožnje vozila)

Namestitev jahača

Glejte slike **1**–**3**

- 1** Najprej stisnite ročico za nastavitev opore za glavo in nato oporo za glavo potisnite v oporo za križ pod tkanino, da ju priključite skupaj.
! PREVERITE in se prepričajte, da sta se oba dela trdno zaskočila, tako da ju povlečete.
- 2** Če želite oporo za križ pritrditi na podnožje, oporo za križ priključite prek tečaja sedežne letve na podnožje.
- 3** Medtem ko držite jahača, oporo za križ zavrtite navzgor, dokler se ne zaskoči v pokončen položaj.

Nastavitev višine – za oporo za glavo

Glejte slike **4**

- 4** Stisnite ročico za nastavitev opore za glavo, obenem pa dvignite oporo za glavo ali jo potisnite navzdol, dokler se ne zaskoči v enem izmed 10 položajev.

Opozorila glede namestitve

Glejte slike **5**–**7**

Namestitev s 3-točkovnim varnostnim pasom

Glejte slike **8**–**14**

- ! Jahača namestite trdno ob naslon naprej usmerjenega sedeža v vozilu, ki je opremljen z medeničnim/ramenskim varnostnim pasom.
- ! Varnostni pas vozila povlecite in ga speljite skozi vodilo za pas **10**, nato ga zapnite. **10**-3
- ! Ramenski varnostni pas speljite skozi vodilo za ramenski varnostni pas, kot je prikazano na sliki **10**-1
- ! Varnostnega pasu vozila NE namestite prek naslonov za roki. Potekati mora pod naslonoma za roki. **10**-2
- ! Jahača ni mogoče uporabiti, če je sponka varnostnega pasu vozila (ženski del sponke) predolga za varno pritrditev jahača. **10**-4
- ! Ko otroka namestite v tega jahača, morate pravilno namestiti varnostni pas in zagotoviti, da namestite medenični pas čim nižje, da je medenica pravilno podprta. **10**
- ! Da zagotovite pravilno višino opore za glavo, MORA biti spodnji del naslona za glavo poravnani z zgornjim delom otrokovih ramen, kot je prikazano na sliki **11**, ramenski varnostni pas pa mora biti nameščen v zelenem območju, kot je prikazano na sliki **12**
- ! Poskrbite, da je ramenski del varnostnega pasu speljan naravnost skozi vodilo za ramenski varnostni pas, kot je prikazano na sliki **13**
- ! Varnostni pas vozila zategnite, tako da povlečete ramenski varnostni pas.
- ! Če varnostni pas poteka prek otrokovega vratu, glave ali obraza, ponovno nastavite višino opore za glavo.
- ! Vsi trakovi, s katerimi je jahač pritrjen v vozilo, morajo biti napeti in ne smejo biti zviti.

Uporaba držal za skodelice

Glejte slike 15

Odstranjevanje mehkih delov

Glejte slike 16–17

Odprite 6 pare elastik na spodnji strani podnožja, da jih odstranite. 16

Odprite 6 pare elastik na hrbtni strani mehkih delov, da jih odstranite. 17

Za ponovno namestitev sedežne blazine enostavno ponovite zgornje korake v obratnem vrstnem redu.

Nega in vzdrževanje

Sedežno prevleko in notranje podloge operite s hladno vodo pri temperaturi pod 30 °C.

Mehkih delov ne likajte.

Mehkih delov ne belite in jih ne čistite s kemičnim čiščenjem.

Za pranje sistema za zadrževanje otrok ne uporabljajte nerazredčenih detergentov, bencina ali drugega organskega topila. S tem lahko poškodujete sistem za zadrževanje otrok.

Sedežne prevleke in notranje podloge ne sušite z ožemanjem. Lahko bi ostala zmečkana.

Sedežno prevleko in notranje blazinjenje posušite tako, da ju obesite na senčnem mestu.

Če sistema za zadrževanje otrok dalj časa ne nameravate uporabljati, ga odstranite s sedeža vozila. Sistem zadrževanje otrok shranite v hladnem in suhem prostoru, kamor otrok nima dostopa.

Med čiščenjem ne spreminjajte priključkov za varnostni pas.

gracobaby.eu

www.gracobaby.pl

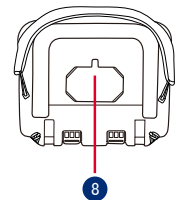
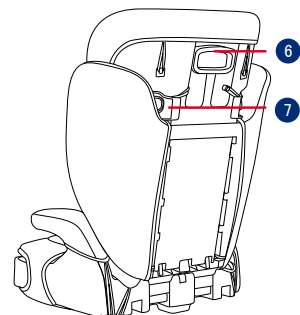

- 1 Подголовник
- 2 Нижняя опора для спины
- 3 Подлокотник
- 4 Основание
- 5 Подстаканники
- 6 Рычаг для регулировки подголовника
- 7 Направляющая для плечевой части ремня безопасности автомобиля
- 8 Отсек для хранения инструкции по эксплуатации

ВНИМАТЕЛЬНО ПРОЧИТЕ ДАННЫЕ ИНСТРУКЦИИ ПЕРЕД НАЧАЛОМ ИСПОЛЬЗОВАНИЯ И СОХРАНИТЕ ИХ НА БУДУЩЕЕ. НЕСОБЛЮДЕНИЕ ИНСТРУКЦИЙ МОЖЕТ ПОСТАВИТЬ ПОД УГРОЗУ БЕЗОПАСНОСТЬ ВАШЕГО РЕБЕНКА.



ВАЖНО! СОХРАНИТЕ НАСТОЯЩЕЕ РУКОВОДСТВО ДЛЯ ИСПОЛЬЗОВАНИЯ В БУДУЩЕМ. ПРОЧИТЕ ВНИМАТЕЛЬНО!

Ни один бустер НЕ гарантирует полную защиту от травм в случае аварии. Однако правильное использование данного бустера уменьшает опасность причинения ребенку тяжелых травм или смерти.

Неукоснительное соблюдение инструкций по установке обеспечивает оптимальную работу бустера для максимальной защиты ребенка.

При установке жесткие элементы конструкции и пластмассовые детали бустера должны располагаться так, чтобы исключить риск их зажатия подвижным сиденьем или дверью автомобиля.

Для использования сиденья-бустера в соответствии с Правилами ECE R129/03 ребенок должен соответствовать следующим требованиям.

Рост ребенка 100-150 см (примерный возраст: 3,5-12 лет). Только лицом вперед (по направлению движения автомобиля).

При использовании для детей ростом от 135 до 150 см бустер может не поместиться в некоторые автомобили. Все ремни, удерживающие бустер в автомобиле, должны быть плотно натянуты. Любые ремни, удерживающие ребенка, должны быть отрегулированы по его размеру и не должны быть перекручены.

Сиденье-бустер подлежит замене, если он подвергался сильной нагрузке (например, в результате ДТП или падения).

Данное сиденье-бустер предназначено только для использования в автомобиле.

Запрещается вносить в сиденье-бустер изменения или дополнения без разрешения сертифицирующего органа. КАТЕГОРИЧЕСКИ ЗАПРЕЩЕНО извлекать белый наполнитель из пенополистирола (EPP/EPS). В противном случае может возникнуть серьезная угроза безопасности.

ЗАПРЕЩАЕТСЯ использовать сиденье, если его поверхность сильно нагрелась от солнца.

Ни в коем случае не оставляйте ребенка без присмотра в сиденье-бустере или автомобиле даже на несколько минут.

Любой багаж и другие предметы должны быть надежно закреплены, так как они могут причинить травмы при аварии.

Бустер не следует использовать без тканевых деталей. Заменять тканевую обивку бустера допускается только обивкой, рекомендованной производителем, т.к. тканевая обивка является неотъемлемой частью конструкции данного детского удерживающего устройства.

Всегда закрепляйте ребенка в бустере даже в коротких поездках, так как именно во время них происходит большинство аварий. ЗАПРЕЩАЕТСЯ оставлять данный бустер или другие предметы непристегнутыми или незакрепленными в автомобиле. Если сиденье-бустер не используется регулярно, извлекайте его из автомобиля и храните в сухом, защищенном от солнца месте.

Рекомендуется не использовать бывшее в употреблении сиденье-бустер, история которого вам неизвестна. Из-за неправильной эксплуатации или хранения в нем могут появиться невидимые структурные повреждения или дефекты.

ЗАПРЕЩАЕТСЯ использовать опорные точки, кроме тех, которые указаны в инструкциях и обозначены на детском удерживающем устройстве-бустере.

ЗАПРЕЩАЕТСЯ устанавливать данный бустер в следующих случаях:

1. На автомобильные сидения, установленные лицом против направления движения или в сторону от направления движения автомобиля.
2. На автомобильные сидения, подвижные во время установки.

По вопросам, связанным с обслуживанием, ремонтом и заменой деталей, обращайтесь к продавцу.

Во избежание ожогов не помещайте горячие жидкости в подстаканники бустера.

Информация об изделии

1. Это улучшенное детское удерживающее устройство типа сиденье-бустер i-Size. Оно утверждено Правилom № 129/03 ООН для установки на автомобильных сиденьях типа i-Size, согласно информации производителей автомобилей, которая содержится в руководстве к автомобилям. В случае появления сомнений обращайтесь к производителю или продавцу улучшенного детского удерживающего устройства.

Изделие	Сиденье-бустер
Материалы	Пластик, металл, ткань
Номер патента	Патенты оформляются
Предназначено для	Детей ростом 100–150 см (примерный возраст: 3,5 - 12 лет).
Установка	В положении лицом по направлению движения автомобиля

Сборка детского удерживающего устройства-бустера

См. рисунки 1–3

- 1 Нажмите на рычаг для регулировки подголовника и сдвиньте нижнюю опору для спины под тканевым чехлом, соединяя их между собой.
! Потяните за обе детали, чтобы проверить надежность их соединения между собой.
- 2 Чтобы прикрепить нижнюю опору для спины к основанию, наденьте крючки нижней опоры для спины на перекладину основания сиденья.
- 3 Поверните нижнюю опору для спины вверх, удерживая сиденье-бустер, чтобы опора защелкнулась в вертикальном положении.

Регулировка высоты подголовника

См. рисунок 4

- 4 Нажмите на рычаг для регулировки подголовника и при этом потяните подголовник вверх или вниз так, чтобы он защелкнулся в одном из 10 положений.

Особенности установки

См. рисунки 5–7

Установка с помощью 3-точечного ремня

См. рисунки 8–14

- ! Установите детское удерживающее устройство-бустер вплотную к спинке автомобильного сиденья, расположенного по ходу движения и оснащенного наплечно-поясным ремнем безопасности.
- ! Вытяните автомобильный ремень безопасности, пропустите его по пути ремня 10 и затем пристегните его. 10 -3

- ! Проложите плечевую часть ремня безопасности через плечевую направляющую для ремня безопасности, как показано на рис. **10** -1
- ! ЗАПРЕЩАЕТСЯ располагать ремень безопасности автомобиля поверх подлокотников. Он должен проходить под подлокотниками. **10** -2
- ! Запрещается использовать детское удерживающее устройство-бустер, если длина пряжки ремня безопасности (гнездовой части) слишком велика и не позволяет надежно закрепить детское удерживающее устройство-бустер. **10** -4
- ! Поместив ребенка в данное детское удерживающее устройство-бустер, необходимо правильно пристегнуть ремень безопасности и расположить поясной ремень внизу, чтобы он плотно фиксировал область таза. **10**
- ! Для установки подголовника на правильную высоту нижняя часть подголовника ДОЛЖНА находиться на уровне плеч ребенка, как показано на рис. **11**. При этом плечевая часть ремня безопасности должна находиться в зеленой зоне, как показано на рис. **12**.
- ! Убедитесь, что плечевая часть ремня безопасности проходит прямо через плечевую направляющую, как показано на рис. **13**
- ! Затяните ремень безопасности автомобиля. Для этого потяните за плечевой ремень и устранили провисание ремня по всей длине.
- ! Если ремень проходит по горлу, голове или лицу ребенка, измените высоту подголовника.
- ! Все ремни, удерживающие сиденье-бустер в автомобиле, должны быть плотно натянуты. Ремни не должны быть перекручены.

Использование подстаканников

См. рисунок **15**

Снятие тканевых деталей

См. рисунки **16–17**

Расстегните 6 пары эластичных петель в нижней части основания, чтобы снять его. **16**

Расстегните 6 пары эластичных петель с обратной стороны тканевой обивки и снимите ее. **17**

Чтобы установить подкладку сиденья, выполните указанные шаги в обратном порядке.

Уход за изделием

Стирайте чехол сиденья и внутреннюю обивку в холодной воде при температуре не выше 30°C.

Запрещается гладить тканевые детали.

Запрещается отбеливать и подвергать тканевые детали химчистке.

Запрещается использовать неразбавленные моющие средства, бензин и другие органические растворители для чистки детского автокресла. Это может привести к повреждению детского автокресла.

Не выжимайте чехол и внутреннюю обивку сиденья при сушке. От этого на чехле и внутренней обивке сиденья могут появиться складки.

Вывешивайте чехол сиденья и внутреннюю обивку для просушки в тени.

Если детское автокресло не используется в течение длительного времени, извлекайте его из автомобиля.

Поместите детское автокресло в прохладное сухое место, недоступное для детей.

Не нарушайте целостность креплений ремней во время очистки.

gracobaby.eu

www.gracobaby.pl

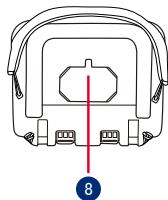
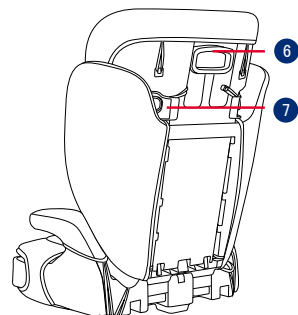

- 1 Nakkestøtte
- 2 Nedre rygstøtte
- 3 Armlæn
- 4 Bund
- 5 Kopholdere
- 6 Justeringshåndtag til nakkestøtte
- 7 Styr til skuldersele
- 8 Rum til brugsvejledning

DA VIGTIGT

LÆS DISSE VEJLEDNINGER OMHYGGELEGT FØR BRUG BEHOLD DEM TIL SENERE REFERENCE. HVIS DISSE VEJLEDNINGER IKKE FØLGES, KAN DET GÅ UD OVER DIT BARN SIKKERHED.

⚠ ADVARSEL:

VIGTIGT, BEHOLD TIL SENERE REFERENCE: LÆS DENNE VEJLEDNING OMHYGGELEGT.

INGEN autostole kan garantere fuld beskyttelse mod skader i en ulykke. Men korrekt anvendelse af denne autostol vil dog nedsætte risikoen for alvorlige skader på dit barn eller dødsfald.

Sørg altid for at følge installationsvejledningerne ordentligt, så autostolen bruges optimalt på en sikker måde.

Når autostolen monteres skal du holde øje med at dens hårde genstande og plastdele ikke kan komme i klemme i et bevægeligt sæde eller i en køretøjets døre.

For at bruge denne autostol i henhold til ECE R129/03, skal dit barn opfylde følgende krav.

Barnets højde 100-150 cm (referencealder: 3,5 - 12 år). Kun fremadvendt (i køretøjets køreretning).

Autostolen passer muligvis ikke til alle køretøjer, når den bruges fra 135-150 cm. Eventuelle stropper, der holder autostolen fast til køretøjet, skal strammes. Eventuelle seler, der fastholder barnet, skal tilpasses barnets krop, og selerne må ikke vendes.

Autostolen skal udskiftes, hvis den udsættes for store belastninger i tilfælde af en ulykke eller hvis den tabes på jorden.

Denne autostol er kun beregnet til brug i en bil.

Autostolen må ikke ændres eller modificeres, uden godkendelse fra myndighederne. De hvide EPP/EPS-skumdele, må IKKE fjernes. Hvis dette gøres, kan det føre til seriøse sikkerhedsproblemer.

Autostolen må IKKE bruges, hvis overfladerne er for varme fra sollys.

Et barn må aldrig efterlades uden opsyn i autostolen eller i køretøjet, også selvom det kun er et par minutter.

Bagage eller andre genstande kan føre til skader i tilfælde af et sammenstød, og de skal derfor spændes ordentligt fast.

Autostolen må ikke bruges uden de bløde dele.

De bløde dele må ikke erstattes med nogen andre dele, undtaget dele, der anbefales af producenten, da de bløde dele er en integreret del af autostolens funktion.

Spænd altid barnet fast i autostolen, selv på korte ture, da de fleste ulykker sker her. Efterlad IKKE denne autostol, eller nogen andre dele, uden at spænde sikkerhedsselerne i køretøjet. Tag autostolen ud af bilen, hvis den ikke bruges regelmæssigt, og opbevar den et tørt sted, uden for sollys.

Det anbefales ikke at bruge en brugt autostol, hvis baggrund du ikke kender. Den kan have usynlige skader eller defekter på grund af forkert brug/opbevaring.

Brug IKKE andre bærepunkter udover de, som er beskrevet i anvisningerne, og som er markeret på autostolen.

Autostolen MÅ IKKE monteres under følgende forhold:

1. På køretøjssæder, der vender sidelæns eller bagud i forhold til køreretningen.
2. Køretøjssæder, der kan bevæges under monteringen.

Kontakt din forhandler vedrørende spørgsmål om vedligeholdelse, reparation og udskiftning af dele.

For at undgå forbrændinger, må du aldrig putte varme væsker i skuldre kopholderne.

Produktoplysninger

1. Dette er et i-Size autostol-system. Det er - i henhold til FN-regulativ nr.129/03 - godkendt til brug i "i-Size siddepositioner", som er angivet af bilproducenterne i køretøjets brugervejledning. Hvis du er i tvivl, skal du kontakte producenten af autostolen eller din forhandler.

Produkt	Autostol
Materialer	Plastik, metal, stof
Patentnummer	Afventer patent
Egnet til	Barnehøjde 100-150 cm (Referencealder 3,5-12 år).
Montering	Fremadvendt (i køreretningen)

Samling af autostolen

Se billederne 1 - 3

1 Tryk først nakkestøttens justeringshåndtag, og tryk derefter den nedre rygstøtte ind under stofbetrækket, for at sætte dem sammen.

! Du SKAL kontrollere, at de to stykker er spændt ordentligt sammen. Dette gøres ved, at trække i dem.

2 For at sætte den nedre rygstøtte fast på bunden, skal du hænge den nedre rygstøtte over hængslet på bundens sædestang.

3 Drej den nedre rygstøtte op, mens du holder fast i autostolen, indtil den klikker fast i oprejst stilling.

Højdejustering – til nakkestøtte

Se billede 4

4 Tryk justeringshåndtaget til nakkestøtten ind, og træk nakkestøtten op eller ned, indtil den klikker sig fast i en af de 10 stillinger.

Forholdsregler under opstilling

Se billederne 5 - 7

Montering med en 3-punktssikkerhedssele

Se billederne **8** - **14**

- ! En autostolen skal placeres ordentligt mod ryglænet på et fremadvendt sæde i køretøjet, der skal være udstyret med en hofte- eller skuldersæle.
- ! Træk i køretøjets sikkerhedssele og stik det gennem selehullet, **10** og spænd sikkerhedssele. **10** -3
- ! Træk skulderselen gennem selestyret, som vist i **10** -1
- ! Placer IKKE køretøjets sikkerhedssele over armlænene. Den skal føres under armlænene. **10** -2
- ! Autostolen må ikke bruges, hvis spændet på køretøjets sikkerhedssele (hunstikket) er for langt til at fastgøre barnesædet sikkert. **10** -4
- ! Når barnet anbringes i autostolen, skal sikkerhedssele bruges korrekt, og du skal sørge for, at lårsele spændes lavt, så bækkenet er spændt fast. **10**
- ! For at sikre at nakkestøtten har den rigtige højde, SKAL bunden af nakkestøtten passe med barnets skuldre, som vist i **11** og skulderselen, skal være i den grønne zone, som vist i **12**
- ! Sørg for, at skulderdelen på køretøjets sikkerhedssele sættes lige gennem skulderselestyret som vist i **13**
- ! Spænd køretøjets sikkerhedssele, ved at trække i skulderremmen, indtil den ikke længere sidder løst.
- ! Hvis selet er over barnets hals, hoved eller ansigt, skal nakkestøttens højde justeres.
- ! Eventuelle stropper, der holder autostolen fast til køretøjet, skal spændes, og de må ikke være snoede.

Brug kopholderne

Se billede **15**

Sådan tages de bløde dele af

Se billederne **16** - **17**

Løsn de 6 elastikker for nederen på bunden, for at tage den af. **16**

Løsn de 6 elastikker bag på de bløde dele, for at tage dem af. **17**

For at sætte sædepuden på igen, skal du følge ovenstående trin i omvendt rækkefølge.

Pleje og vedligeholdelse

Sædebetræk og puder kan vaskes i koldt vand under 30 °C.

De bløde dele må ikke stryges.

De bløde dele må ikke vaskes med blegemiddel eller kemiske rengøringsmidler.

Autostolen må ikke vaskes med ufortyndet rengøringsmiddel, benzin eller andre organiske opløsningsmidler. Det kan forårsage skade på autostolen.

Undgå at vride sædebetrækket og puderne for meget, når de skal tørres. Det kan give delene folder.

Sædebetræk og puder skal hænges til tørre i skyggen.

Hvis autostolen ikke skal bruges i længere tid, skal den tages ud af køretøjet. Opbevar autostolen på et køligt og tørt sted, som er utilgængeligt for børn.

Undgå, at pille ved spænderne under rengøring.

gracobaby.eu

www.gracobaby.pl

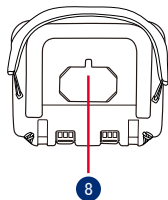
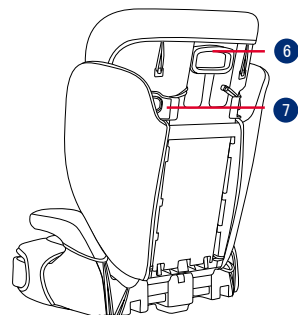

- 1 Hodestøtte
- 2 Korsryggstøtte
- 3 Armlene
- 4 Base
- 5 Koppholdere
- 6 Justeringshåndtak til hodestøtte
- 7 Skulderbeltefører
- 8 Oppbevaring for bruksanvisning

NO VIKTIG

LES DISSE INSTRUKSJONENE NØYE FØR BRUK, OG BEHOLD DEM FOR FREMTIDIG OPPSLAG. DERSOM DU IKKE FØLGER DISSE INSTRUKSJONENE, KAN DET GÅ UT OVER SIKKERHETEN TIL BARNET DITT.

⚠ADVARSEL:

VIKTIG, BEHOLD FOR FREMTIDIG OPPSLAG: LES NØYE.

INGEN beltestol kan garantere full beskyttelse mot skade ved en ulykke. Riktig bruk av denne beltestolen vil imidlertid redusere risikoen at barnet ditt blir alvorlig skadet eller dør. Sørg alltid for å følge instruksjonene for installasjon riktig. Da kan du sørge for at beltestolen fungerer så sikkert som mulig.

Pass på at de stive gjenstandene og plastdelene på beltestolen blir plassert og installert at de ikke kan hemmes av et flyttbart sete eller en av bilens dører.

For at bruk av denne beltestolen skal være i henhold til ECE R129/03 må barnet være innenfor følgende mål:

Barnets høyde 100–150 cm (referansealder: 3,5–12 år). Kun forovervendt (i kjøretøyets kjøreretning).

Beltestolen passer kanskje ikke til alle kjøretøy for bruk fra 135–150 cm. Eventuelle remmer som holder beltestolen til kjøretøyet, bør være stramme. Alle remmer som holder barnet på plass, skal tilpasses barnets kropp, og remmene skal ikke vris.

Beltestolen bør skiftes ut hvis den har blitt utsatt for tung belastning ved ulykke eller hvis det har falt.

Denne beltestolen skal bare brukes i en bil.

Ikke endre eller legg til noe på beltestolen uten godkjenning fra typegodkjenningsmyndigheten. IKKE fjern noe av det hvite EPP/EPS-skummet. Ellers kan det føre til alvorlige problemer med sikkerhet.

IKKE bruk beltestolen hvis overflatene er for varme mot sollys.

La aldri barnet være uten tilsyn i beltestolen eller kjøretøyet, ikke engang i noen minutter.

All bagasje eller andre gjenstander som kan gi personskader ved kollisjon, skal være forsvarlig festet.

Beltestolen skal ikke brukes uten de myke delene.

De myke delene på beltestolen skal ikke byttes ut med noen andre enn de som er anbefalt av produsenten, da de er vesentlige for ytelsen til barnesetet.

Barn skal alltid sitte i beltestolen, selv på korte turer, da dette er når de fleste ulykker oppstår. IKKE la denne beltestolen eller andre gjenstander være ufestet med belte eller usikret i bilen. Fjern beltestolen fra bilen hvis den ikke brukes regelmessig, og oppbevar den i tørre omgivelser beskyttet fra solen.

Man bør ikke bruke en brukt beltestol som man ikke kjenner historikken til. Det kan ha usynlige strukturelle skader eller mangler på grunn av feil bruk/lagring.

IKKE bruk andre bærende kontaktpunkter annet enn de som står beskrevet i instruksjonene og markert på beltestolen.

IKKE bruk beltestolen med:

1. bilseter vendt sidelengs eller bakover i forhold til kjøretøyet's kjøreretning.

2. bilseter som kan beveges under installasjon.

Kontakt forhandleren for spørsmål vedrørende vedlikehold, reparasjon og utskifting av deler.

For å unngå brannskader må du aldri legge varme væsker i kopholderne på beltestolen.

Produktinformasjon

1. Dette er et i-Size beltepute forbedret barnesetesystem.

Det er godkjent i henhold til FN-forskrift nr. 129/03 for bruk i «i-Size-sitteplasser» som angitt av kjøretøyprodusentene i bruksanvisningen til kjøretøyet. Hvis du er i tvil, tar du kontakt med produsenten eller forhandleren av det forbedrede barnesetet.

Produkt	Beltestol
Materialer	Plast, metall, tekstiler
Patentnr.	Patentmeldt
Egnet for	Barn i høyde 100–150 cm (referansealder 3,5–12 år)
Installasjon	Forovervendt (i kjøretøyet's kjøreretning)

Sette sammen beltestolen

Se bilder **1** - **3**

1 Klem først inn justeringsspaken for hodestøtten, og skyv deretter inn korsryggstøtten under stoffdekslet for å koble dem sammen.

! SØRG FOR at de to delene er godt festet sammen ved å dra i dem.

2 For å feste korsryggstøtten til basen hekter du korsryggstøtten over setestanghengslet på basen.

3 Drei korsryggstøtten opp mens du holder på setet til det klikker på plass.

Høydejustering – for hodestøtte

Se bilde **4**

4 Klem justeringsspaken for hodestøtten mens du trekker opp eller ned på hodestøtten til den klikker inn på en av de 10 posisjonene.

Merknader for installasjon

Se bilder **5** - **7**

For montering med 3-punktsbelte

Se bilder **8** - **14**

- ! Plasser beltestolen godt mot baksiden av et fremovervendt bilsete utstyrt med et hofte/skulderbelte.
- ! Trekk i bilens sikkerhetsbelte og før det gjennom beltebanen **10**, og spenn det deretter fast. **10** -3
- ! Legg skulderbelte gjennom skulderbelteføringen som vist i **10** -1
- ! IKKE sett bilens setebelte på toppen av armlenene. Det må føres under armlenene. **10** -2
- ! Belteputen kan ikke brukes hvis låsespenningen i kjøretøyet (hunn-enden) er for lang til å forankre belteputen på en sikker måte. **10** -4
- ! Når barnet er satt i beltestolen, må setebeltet brukes riktig. Sørg for at et eventuelt hoftebelte sitter lavt nede, slik at bekkenet er godt festet. **10**
- ! For å sikre at man får riktig høyde på hodestøtten MÅ bunnen av nakkestøtten være på linje med toppen av skuldrene til barnet som vist i **11**, og skulderbeltet må plasseres i den grønne sonen som vist i **12**
- ! Sørg for at skulderbeltedelen av kjøretøybeltet går rett gjennom skulderbelteføringen, som vist i **13**
- ! Stram kjøretøybeltet ved å trekke i skulderstroppen til det ikke er noe med slakk i beltet.
- ! Hvis beltet ligger over nakken, hodet eller ansiktet, justerer du høyden til hodestøtten.
- ! Eventuelle stropper som holder beltestolen til kjøretøyet skal være stramme, og stroppene skal ikke være vridd.

Bruke koppholdere

Se bilde **15**

Ta av de myke delene

Se bilder **16** - **17**

- Åpne de 6 par strikkene på bunnen av basen for å fjerne den. **16**
- Åpne de 6 par strikkene på baksiden av de myke delene for å fjerne den. **17**
- Sett på seteputen igjen ved å gjøre trinnene ovenfor i motsatt rekkefølge.

Stell og vedlikehold

- Vask setetrekket og den indre polstringen med kaldt vann under 30 °C.
- Ikke stryk de myke delene.
- Ikke bruk blekemiddel eller tørrens på de myke delene.
- Ikke bruk uforynnede vaskemidler, bensin eller andre organiske løsemidler til å vaske barnesetet. Det kan føre til skade på barnesetet.
- Ikke vri setetrekket og den indre polstringen for å tørke. Det kan gjøre at setetrekket og den indre polstringen blir rynket.
- Heng det tørre setetrekket og den indre polstringen i skyggen.
- Fjern barnesetet fra bilsetet hvis det ikke skal brukes på lengre tid. Legg barnesetet på et kjølig, tørt sted der barnet ikke får tilgang til det.
- Ikke tukle med selekontaktene under rengjøring.

gracobaby.eu

www.gracobaby.pl

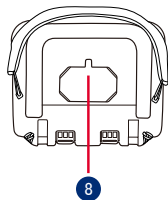
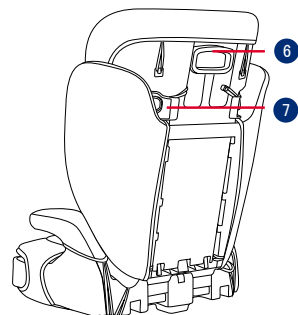

- ① Huvudstöd
- ② Nedre ryggstöd
- ③ Armstöd
- ④ Bas
- ⑤ Mugghållare
- ⑥ Inställningsspak för huvudstödet
- ⑦ Axelbältesstyrning
- ⑧ Förvaring för bruksanvisning

SV VIKTIGT

LÄS NOGA IGENOM DESSA INSTRUKTIONER INNAN ANVÄNDNING OCH SPARA DEM FÖR FRAMTIDA BRUK. BARNETS SÄKERHET KAN PÅVERKAS OM DU INTE FÖLJER DESSA INSTRUKTIONER.

⚠ VARNING:

VIKTIGT, SPARA FÖR FRAMTIDA BEHOV: LÄS IGENOM NOGA.

INGEN bilbarnstol kan garantera ett fullständigt skydd mot personskador vid en olycka. Däremot minskar en korrekt användning av denna bilbarnstol risken för allvarliga personskador eller dödsfall för ditt barn.

Var alltid noga med att följa monteringsanvisningarna korrekt eftersom det säkerställer att användningen av bilbarnstolen är optimalt säker.

Var noga med att de fasta föremålen och platsdelarna på en bilbarnstol skall vara så placerade och monterade så att det inte finns någon risk för att de fastnar i ett säte som rör sig eller någon av fordonets dörrar.

För att använda den här bilbarnstolen i enlighet med ECE R129/03 måste ditt barn uppfylla följande krav.

Barnets längd 100 cm–150 cm (referensålder: 3,5-12 år).
Endast framåtvänd (i fordonets färdriktning)

Bilbarnstolen kanske inte passar alla fordon för användning från 135 cm till 150 cm. Alla remmar som fäster bilbarnstolen till fordonet ska vara ordentligt åtdragna. Alla remmar som håller fast barnet ska vara justerade till barnets kropp och remmarna får inte vara snodda.

Bilbarnstolen ska bytas om det utsatts för hög påfrestning i samband med en olycka eller om den har tappats.

Bilbarnstolen är endast avsedd för användning i bilen.

Gör inte några förändringar eller tillägg till bilbarnstolen utan godkännande från typgodkännandemyndigheten. Ta INTE bort något av de vita EPP-/EPS-skumlinjäggen. Att göra det kan innebära allvarliga säkerhetsproblem.

Använd INTE stolen om ytorna värmts upp av solen och är för varma.

Lämna aldrig barnet utan tillsyn i bilbarnstolen eller fordonet, inte ens en kortare stund.

Allt bagage eller andra föremål som kan orsaka personskador vid en kollision måste vara ordentligt säkrade. Bilbarnstolen får inte användas utan det mjuka materialet. Bilbarnstolens mjuka material får inte ersättas med något annat material än det som rekommenderas av tillverkaren, eftersom det mjuka materialet utgör en integrerad del av bilbarnstolens egenskaper.

Sätt alltid fast barnet i bilbarnstolen, även vid korta resor eftersom det är då som de flesta olyckor sker. Lämna INTE den här bilbarnstolen eller andra föremål utan att ha dem bältade och fastsatta i ditt fordon. Ta ut bilbarnstolen från bilen om den inte används regelbundet och förvara den på en torr plats där den har skydd mot solen.

Rekommendationen är att inte använda en begagnad bilbarnstol vars bakgrund du inte känner till. Den kan ha strukturella skador som inte syns med blotta ögat eller vara defekt på grund av felaktig användning/förvaring.

Använd INTE andra fästpunkter än de som beskrivs i instruktionerna och som är markerade på bilbarnstolen.

Montera INTE denna bilbarnstol under följande förhållanden:

1. Bilstolar riktade åt sidan eller bakåt i avseende till bilens körriktning.

2. Fordonssäten som är rörliga under installation.

Rådgör med återförsäljaren avseende frågor om underhåll, reparation och utbyte av delar.

För att undvika brännsår ska heta vätskor aldrig placeras i din bilbarnstols mugghållare.

Produktinformation

1. Det här är ett bilbarnstolsäte av typen i-Size-system för förstärkt fasthållningsanordning för barn. Den är godkänd enligt FN-förordningen nr 129/03, för användning i "i-Size-sättespositioner" såsom indikeras av fordonstillverkaren i fordonets bruksanvisning. Vid tveksamheter ska antingen tillverkaren eller återförsäljaren av system för förstärkt bilbarnstol rådfrågas.

Produkt	Bilbarnstol
Material	Plast, metall, tyg
Patentnr.	Patentansökan under behandling
Lämplig för	Barnets längd 100 cm–150 cm (referensålder 3,5- 12 år)
Montering	Framåtriktat (i fordonets färdriktning)

Montering av bilbarnstolen

Se bilder **1** - **3**

- 1** Tryck först hårt på inställningsspaken för huvudstödet och skjut sedan in nedre ryggstödet under tygöverdraget för att koppla ihop dem.
! KONTROLLERA, för att vara säker på att båda delarna sitter fast, genom att dra i dem.
- 2** För att fästa det nedre ryggstödet på basen hakas det nedre ryggstödet fast över sättesgejdens gångjärn på basen.
- 3** Vrid det nedre ryggstödet samtidigt som du håller i stolen säte tills de klickar fast i en upprätt position.

Höjdjustering – för huvudstöd

Se bild **4**

- 4** Tryck hårt på huvudstödsspaken och dra samtidigt upp eller skjut nedåt på huvudstödet tills det snäpper på plats i en av de 10 olika positionerna.

Angående installation

Se bilder **5** - **7**

Installation med trepunktsbälte

Se bilder **8** - **14**

- ! Placera en bilbarnstol tätt intill ryggstödet på ett framåtvänt fordonssäte som har höft-/trepunktsbälte.
- ! Dra fordonets säkerhetsbälte genom bältesvägen **10** och spänn sedan fast det. **10**-3
- ! Placera axelbältet genom axelbältesstyrningen såsom visas i **10**-1
- ! Placera INTE fordonets bälte över armstöden. Det måste passera under armstödet. **10**-2
- ! Bilbarnstolen kan inte användas om fordonets säkerhetsspänne (honan) är för långt för att förankra bilbarnstolen ordentligt. **10**-4
- ! Efter att ditt barn har placerats i denna bilbarnstol måste säkerhetsbältet användas korrekt, samt säkerställas att höftbältet är placerat långt ned så att bäckenet sitter fast. **10**
- ! För att garantera att huvudstödet har rätt höjd MÅSTE nederkanten av huvudstödet vara i jämnhöjd med ovasidan av barnets axlar som det visas i **11** och axelremmen måste vara placerad i den röda zonen som det visas i **12**
- ! Kontrollera att axelremmen på säkerhetsbältet går rakt igenom axelbältesstyrningen som det visas i **13**
- ! Dra åt fordonets säkerhetsbälte genom att dra i axelremmen tills bältet är helt spänt.
- ! Om bältet ligger över barnets hals, huvud eller ansikte måste huvudstödet höjd justeras.
- ! Alla remmar som fäster bilbarnstolen i fordonet måste vara åtdragna och remmarna får inte vara vridna.

Använda kopphållare

Se bild **15**

Borttagning av mjuka delar

Se bilder **16** - **17**

- Öppna de 6 paren elastiska band på basens nederdel för att ta bort den. **16**
- Öppna de 6 paren elastiska band på tygets baksida för att ta bort det. **17**
- För att sätta tillbaka säteskudden utför stegen ovan i omvänd ordning.

Skötsel och underhåll

Tvätta sätesskyddet och inre kuddarna med kallt vatten under 30 °C.

Stryk inte det mjuka materialet.

Blek inte eller kemtvätta det mjuka materialet.

Använd inte utspädda rengöringsmedel, bensin eller andra organiska lösningsmedel till att tvätta fasthållningsanordningen för barn. Det kan skada bilbarnstolen.

Vrid inte ur klädseln och inre stoppning i ett försök att torka dem. Det kan göra att sätesmaterialet och inre kuddarna veckas.

Häng sätesskyddet och inre kuddarna att torka i skuggan.

Ta bort bilbarnstolen från fordonets säte om det inte skall användas under en längre tid. Placera bilbarnstolen på en sval och torr plats där ditt barn inte kan komma åt den.

Gör inga otillbörliga ändringar på selefästen vid rengöring.

gracobaby.eu

www.gracobaby.pl

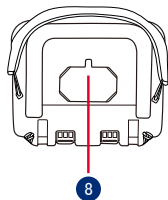
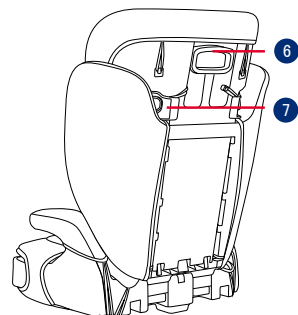

- 1 Päätuki
- 2 Alaselän tuki
- 3 Käsinoja
- 4 Alusta
- 5 Kupinpidikkeet
- 6 Päätuon säätövipu
- 7 Hartiaturvavyön ohjain
- 8 Käyttöoppaan säilytyslokeri

FI TÄRKEÄÄ

LUE NÄMÄ OHJEET HUOLELLISESTI ENNEN KÄYTTÖÄ JA SÄILYTÄ NE TULEVAA KÄYTTÖÄ VARTEN. LAPSESI TURVALLISUUS VOI OLLA UHATTUNA, JOS ET NOUDATA NÄITÄ OHJEITA.

VAROITUS:
TÄRKEÄÄ, SÄILYTÄ TULEVAA KÄYTTÖÄ VARTEN: LUE HUOLELLISESTI.

MIKÄÄN istuinkoroke ei takaa täyttä suojausta vammalta onnettomuudessa. Tämän istuinkorokkeen oikea käyttö vähentää kuitenkin lapsen vakavan vamman tai kuoleman vaaraa.

Varmista aina, että noudatat asennusohjeita oikein. Tämä varmistaa, että istuinkoroke toimii optimaalisella turvallisuustasolla.

Pidä huoli, että istuinkorokkeen jäykät kohteet ja muoviosat on sijoitettu ja asennettu niin, etteivät ne todennäköisesti takerru siirrettävään penkkiin tai ajoneuvon oveen.

Käyttääksesi tätä istuinkoroketta ECE R129/03 -normin mukaisesti, lapsen on täytettävä seuraavat vaatimukset.

Lapsen pituus 100–150 cm (ikä noin: 3,5–12 vuotta). Vain kasvat menosuuntaan (ajoneuvon ajosuuntaan).

Istuinkoroke ei ehkä sovi kaikkiin ajoneuvoihin 135–150 cm:n pituuksilla käytettynä. Kaikkien hihnojen, jotka pitävät Istuinkoroketta ajoneuvon kiinnitettyinä, tulee olla tiukoja. Kaikkien lasta rajoittavien hihnojen tulee olla säädetty lapsen kokoa vastaavaksi eivätkä hinnat saa olla kierteellä.

Istuinkoroke tulee vaihtaa, jos se on altistunut raskaille kuormille onnettomuuden yhteydessä, tai jos on pudonnut. Istuinkoroke on tarkoitettu käytettäväksi vain autossa.

Älä tee istuinkorokkeeseen mitään muutoksia tai lisäyksiä, joilla ei ole tyyppihyväksyntäviranomaisen hyväksyntää. ÄLÄ poista mitään EPP/EPS-vaahtopehmusteita. Tämän ohjeen noudattamatta jättäminen voi johtaa vakaviin turvallisuusongelmiin.

ÄLÄ käytä istuinta, jos sen pinnat ovat auringonpaisteesta johtuen liian kuumia.

Älä koskaan jätä lasta valvomatta istuinkorokkeeseen tai ajoneuvoon edes muutamaksi minuutiksi.

Kaikki matkatavarat tai muut esineet, jotka voivat aiheuttaa vammoja törmäystilanteessa, on kiinnitettävä kunnolla.

Istuinkoroketta ei saa käyttää ilman pehmyttarvikkeita.

Istuinkorokkeen pehmyttarvikkeita ei saa vaihtaa muihin kuin valmistajan suosittelemiin, koska pehmyttarvikkeet muodostavat kiinteän osan turvajärjestelmän suorituskyvystä.

Kiinnitä lapsi aina istuinkorokkeeseen lyhyilläkin matkoilla, koska juuri tällöin useimmat onnettomuudet tapahtuvat.

ÄLÄ jätä tätä istuinkoroketta tai muita kohteita ilman turvavyötä tai kiinnitystä ajoneuvoon. Irrota istuinkoroke autosta, jos sitä ei käytetä säännöllisesti ja säilytä sitä auringolta suojatussa paikassa.

Ei ole suositeltavaa käyttää käytettyä istuinkoroketta, jonka käyttöhistoriaa ei tunneta. Siinä voi olla väärästä käytöstä/säilytyksestä johtuvia näkymättömiä rakenteellisia vahinkoja tai vikoja.

ÄLÄ käytä muita kuormituspisteitä, kuin on kuvattu ohjeissa ja merkitty istuinkorokkeeseen.

ÄLÄ asenna tätä istuinkoroketta seuraavissa olosuhteissa:

1. Ajoneuvon istuimille, jotka ovat sivuttain tai taaksepäin ajoneuvon ajosuuntaan nähden.
2. Ajoneuvon istuimille, jotka ovat epävakaita asennuksen aikana.

Ota yhteyttä jälleenmyyjään ongelmassa, jotka liittyvät kunnossapitoon, korjaukseen ja osien vaihtoon.

Palovammojen välttämiseksi, älä koskaan aseta kuumia juomia istuinkorokkeen kupinpidikkeeseen.

Tuotetiedot

1. Tämä on i-Size-parannetun lapsen turvaistuimen istuinkoroke. Se on hyväksytty Yhdistyneiden Kansakuntien säädöksen nro 129/03 mukaisesti käytettäväksi ensisijaisesti "i-Size-istuinpaikoissa", kuten ajoneuvojen valmistajien ajoneuvon käyttöoppaissa on ilmoitettu. Jollet ole varma, ota yhteyttä parannetun lasten turvaistuinjärjestelmän valmistajaan tai jälleenmyyjään.

Tuote	Istuinkoroke
Materiaalit	Muovit, metalli, kankaat
Patenttinumero	Patentteja vireillä
Sopivuus	Lapsen pituus 100–150 cm (lkä 3,5–12 vuotta)
Asennus	Kasvot menosuuntaan (ajoneuvon ajosuuntaan)

Istuinkorokekokoanpano

Katso kuvat **1** - **3**

- 1** Purista ensin päätuen säätövipua ja liu'uta sitten alaselkätuki kangaskannen alle liittääksesi ne yhteen.
! VARMISTA, että kaksi kappaletta ovat napsahaneet kiinni toisiinsa vetämällä niitä.
- 2** Kiinnittääksesi alaselkätuen alustaan, kiinnitä alaselkätuki koukulla istuintangon saranan yli alustassa.
- 3** Kierrä alaselkätukea ylös pitäen kiinni istuinkorokkeesta, kunnes se naksahaa pystyasentoon.

Korkeuden säätö – Päätuki

Katso kuva **4**

- 4** Purista päätuen säätövipua samalla, kun vedät päätukea ylös tai alas, kunnes se napsahaa yhteen 10 asennosta.

Asennuksessa huomioitavaa

Katso kuvat **5** - **7**

Asennus 3-pisteturvavyöllä

Katso kuvat **8** - **14**

- ! Aseta istuinkoroke lujasti vasten ajoneuvon syli/hartiavyöllä varustetun eteenpäin suunnatun istuimen selkää.
- ! Vedä ajoneuvon turvavyötä, vie se vyöreitin läpi **10** ja kiinnitä se solkeen. **10** -3
- ! Sijoita hartiaturvavyö hartiaturvavyön ohjaimen läpi, kuten kuvassa **10** -1
- ! ÄLÄ sijoita ajoneuvon turvavyötä käsinojien päälle. Niiden on kuljettava käsinojien alta. **10** -2
- ! Istuinkoroketta ei voi käyttää, jos ajoneuvon turvavyön solki (naaras-solkipää) on liian pitkä istuinkorokkeen pitävään ankkurointiin. **10** -4
- ! Kun lapsi on asetettu tähän istuinkorokkeeseen, turvavyötä on käytettävä oikein ja varmistettava, että kaikkia sylihihnoja pidetään alhaalla niin, että lantio pysyy lujasti paikallaan. **10**
- ! Jotta varmistetaan, että oikea päätuen korkeus on saavutettu, päätuen alareunan ON oltava samalla tasolla kuin lapsen hartioiden yläosa, kuten kuvassa **11** ja hartiaivyön on oltava vihreänä alueella, kuten kuvassa **12**
- ! Varmista, että ajoneuvon turvavyön hartiaivyöosa menee hartiaivyön ohjaimen läpi, kuten kuvassa **13**
- ! Kiristä ajoneuvon turvavyö vetämällä hartiahihnaa, kunnes kaikki löysä on poistettu.
- ! Jos vyö laskeutuu lapsen niskan, pään tai kasvojen päälle, säädä päätuen korkeus uudelleen.
- ! Kaikkien hihnojen, jotka kiinnittävät istuinkorokkeen ajoneuvoon, tulee olla tiukalla eivätkä ne saa olla kiertyneitä.

Käytä kupinpidikkeitä

Katso kuva **15**

Irrota pehmyttarvikkeet

Katso kuvat **16** - **17**

- Avaa 6 paria joustavia kiinnikkeitä alustan pohjassa irrottaaksesi sen. **16**
- Avaa 6 paria joustavia kiinnikkeitä pehmyttarvikkeiden takana irrottaaksesi sen. **17**
- Kiinnittäaksesi istuintyytyn takaisin paikalleen, suorita yllä kuvatut toimenpiteet käänteisessä järjestyksessä.

Hoito ja kunnossapito

- Pese istuinsuojus ja sisäpehmuste alle 30 °C-asteisella kylmällä vedellä.
- Älä silitä pehmusteita.
- Älä valkaise tai kuivapese pehmyttarvikkeita.
- Älä käytä laimentamatonta pesuainetta, bensiiniä tai muita orgaanisia liuottimia lapsen turvaistuimen pesemiseen. Se voi vahingoittaa lasten turvaistuinta.
- Älä kierrä istuimen päällystystä ja sisäpehmusteita niiden kuivaamiseksi. Istuimen päällykseen ja sisäpehmusteisiin voi jäädä rypyjä.
- Ripusta istuimen päällysy ja sisäpehmusteet varjoon kuivumaan.
- Irrota lapsen turvajärjestelmä ajoneuvon penkistä, jos sitä ei käytetä pitkään aikaan. Säilytä lasten turvaistuinta viileässä, kuivassa paikassa, johon lapsilla ei ole pääsyä.
- Älä peukaloi valjaiden liittimiä puhdistuksen aikana.

gracobaby.eu

www.gracobaby.pl

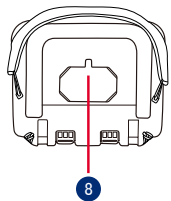
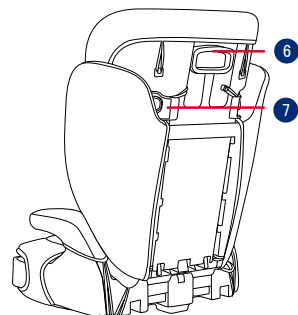

- 1 Fejtámasz
- 2 Alsó háttámasz
- 3 Kartámasz
- 4 Talapzat
- 5 Pohártartók
- 6 Fejtámasz állítókar
- 7 Vállöv vezetője
- 8 Használati utasítás tároló

HU FONTOS

HASZNÁLAT ELŐTT OLVASSA EL FIGYELMESEN EZEKET AZ UTASÍTÁSOKAT ÉS TARTSA MEG A JÖVŐBENI HASZNÁLATRA. AMENNYIBEN NEM KÖVETI EZEKET AZ UTASÍTÁSOKAT, EZ BEFOLYÁSOLHATJA A GYEREK BIZTONSÁGÁT.

FIGYELEM:

FONTOS, ŐRIZZE MEG A KÉSŐBBIEKRE: FIGYELMESEN OLVASSA EL.

SEMILYEN emelőszék nem biztosít teljes védelmet egy baleset esetén. Ennek ellenére ennek az emelőszéknek megfelelő használata csökkenti a gyerek súlyos sérülésének vagy halálának esélyét.

Mindig vigyázzon, hogy kövesse a szerelési utasításokat, ez biztosítja hogy az emelőszék optimális biztonsági szinten teljesít.

Ügyeljen arra, hogy az emelőszék merev elemeit és műanyag részeit úgy helyezze el és szerelje be, hogy azok ne szorulhassanak be egy mozgatható ülésbe vagy a jármű ajtájába.

Ahhoz, hogy ezt az emelőszéket az ECE R129/03 Szabálynak megfelelően tudja használni, a gyermekének a következő követelményeknek kell megfelelnie.

Gyerek magassága 100cm-150cm (referencia életkor: 3,5-12 év). Csak előrefelé néző (a jármű haladási irányába).

Az ülésmagasító nem feltétlenül illeszkedik minden járműhöz 135 cm-150 cm-es használat esetén. Az ülésmagasítót a járműhöz rögzítő hevedereknek feszesnek kell lenniük. Minden hámszíj, ami a gyereket tartja a gyerek testéhez kell legyen állítva és hogy a hámszíjak nem csavarodhatnak meg.

Az emelőszéket ki kell cserélni, ha nehéz terhelésnek volt kitéve egy ütközés esetén, vagy ha leejtették.

Az emelőszéket csak gépkocsiban való használatra készítették.

Ne végezzen semmilyen módosítást vagy hozzáadást az emelőszekeken a típusjóváahagyó hatóság engedélye nélkül. NE távolítsa el a fehér EPP/EPS habot. Ez komoly biztonsági problémát okozhat.

NE használja az ülést ha a felülete túl forró a napfénytől.

Soha ne hagyja a gyermekét felügyelet nélkül az emelőszekekben vagy a gépkocsiban, még néhány percere sem.

Minden csomagot vagy más olyan tárgyat amely ütközés esetén sérülést okozhat, megfelelően rögzíteni kell.

Az emelőszekeket ne használja a puha belsők nélkül.

Az emelőszekek puha belsőt nem szabad mással kicserélni, mint a gyártó által ajánlottal, mert a puha belső a gyerekülés szerves része.

Mindig rögzítse a gyereket az emelőszekekben, még rövid utakon is, mert a legtöbb baleset ilyenkor történik. NE hagyja az emelőszekeket vagy más tárgyat rögzítés nélkül a gépkocsiban. Távolítsa el az emelőszekeket a gépkocsiból, ha nincs szokásos használatban és tárolja egy száraz, napfénytől védett környezetben.

Ajánlott, hogy ne használjon használt emelőszekeket, amelynek a történetét nem ismeri. Lehetnek nem látható szerkezeti sérülései vagy hibái a helytelen használat/tárolás miatt.

NE használjon más teherbíró érintkezési pontokat, mint amelyeket az útmutatások leírnak és jelezve vannak az emelőszekeken.

NE szerelje az emelőszekeket az alábbi helyzetekben:

1. Gépkocsi ülés amelyek oldalra vagy hátra néznek a gépkocsi haladási irányához képest.

2. Gépkocsi ülés amelyek szerelés közben mozog.

Kérje ki a forgalmazó tanácsát, ami a karbantartást javítást és alkatrész cseréjét illeti.

Égési sérülések elkerülése végett soha ne tegyen forró folyadékokat a pohártartóba.

Termékinformáció

1. Ez egy i-Size ülésmagasító ülés továbbfejlesztett gyermekbiztonsági rendszer. Az ENSZ 129/03 számú előírása szerint elsősorban az "i-Size üléshelyzetekben" történő használatra van jóváahagyva, ahogyan azt a járműgyártók a jármű használati útmutatójában feltüntetik. Amennyiben kétsége lenne, tanácskozzon a Fejlett Gyerekülés Rendszer gyártójával vagy eladójával.

Termék	Emelőszekek
Anyag	Műanyag, fém, szövet
Szabványszám	Szabvány fenntartott
Megfelelő	Gyermek magassága 100cm-150cm (3,5-12 éves korig)
Szerelés	Előrenéző (a gépkocsi haladás irányába)

Emelőszekek összeszerelése

Lásd a képeket **1** - **3**

- 1** Először nyomja meg a fejtámla állítókart, majd csúsztassa be az alsó háttámlát a szövetborítás alá, hogy összekapcsolja őket.
! ELLENŐRIZZE, hogy a két darab biztonságosan össze van-e pattintva, meghúzva őket.
- 2** A háttámla alsó támlájának az alaphoz való rögzítéséhez akassza az alsó háttámlát az alapon lévő ülőrúd csuklója fölé.
- 3** Az emelőszekeket tartva fordítsa felfelé a háttámla alsó részét, amíg az emelőszekek függőleges helyzetbe nem kattan.

Magasságállítás - a fejtámaszhoz

Lásd a képet **4**

- 4** Nyomja meg a fejtámla állítókart, miközben felfelé vagy lefelé húzza a fejtámlát, amíg az be nem kattan a 10 pozíció egyikébe.

Szerelési útmutatók

Lásd a képeket **5** - **7**

3 pontos biztonsági övvel való szereléshez

Lásd a képeket **8** - **14**

- ! Helyezze az emelőszékét szilárdan az előrefelé néző, övvel/vállövvel felszerelt járműülés háttámlájához.
- ! Húzza ki a jármű biztonsági övét, és haladjon át az övpályán, **10** majd csatolja be. **10** -3
- ! Helyezze a vállszíjat a -1 ábrán **10** látható vállövezetön keresztül.
- ! NE helyezze a jármű övét a kartámaszok fölé. A kartámaszok alatt kell áthaladni. **10** -2
- ! Az emelőszék nem használható, ha a jármű biztonsági övének csatja (az anya csat vége) túl hosszú ahhoz, hogy az emelőszékelt biztonságosan rögzítse. **10** -4
- ! Miután gyermekét ebbe az emelőszékbe ültették, a biztonsági övet helyesen kell használni, és biztosítani kell, hogy az övpántot alacsonyan viselje, hogy a medence szilárdan rögzüljön. **10**
- ! A megfelelő fejtámla magasság elérésének biztosítása érdekében a fejtámla aljának egy vonalban KELL lennie a gyermek vállának felső részével, amint az a következő ábrán látható **11**, a vállövnek pedig a zöld zónában kell elhelyezkednie, amint az a következő ábrán látható. **12**
- ! Győződjön meg arról, hogy a jármű övének vállövi része egyenesen áthalad a vállövezetön, ahogyan az ábrán látható. **13**
- ! Húzza meg a jármű övét a vállpánt meghúzásával, amíg az öv teljes lazasága meg nem szűnik.
- ! Ha az öv a gyermek nyakára, fejére vagy arcára fekszik, állítsa be újra a fejtámla magasságát.

! Az emelőszékét a járműhöz rögzítő hevedereknek feszesnek kell lenniük, és a hevederek nem csavarodhatnak el.

Pohártartók használata

Lásd a képet **15**

A puha belsők eltávolítása

Lásd a képeket **16** - **17**

Az alap alján lévő 6 pár gumisalagot nyissa ki, hogy eltávolíthassa. **16**

Nyissa ki a puha áruk hátulján lévő 6 pár gumit, hogy eltávolítsa azt. **17**

Az üléspárna visszahelyezéséhez fordítsa meg a fenti lépéseket.

Gondozás és karbantartás

Kérjük mossa a puha belsőt és a belső bélést hideg vízzel 30°C alatt.

Ne vasalja a puha belsőt.

Ne fehéritse vagy ne tisztítsa a puha belsőt.

Ne használjon hígítatlan mosószert, benzint vagy más szerves oldószert a gyereklülés mosásához. Ezek károsíthatják a gyereklülést.

Ne csavarja az ülészuhatot vagy a belső bélést, hogy ezzel megszárrítsa. Ráncos maradhat az ülészuhat és a belső bélés.

Kérjük terítse ki száradni az árnyékba az ülészuhatot és a belső bélést.

Amennyiben hosszú ideig nem használja a gyereklülést, kérjük vegye ki a gépkocsiból. Tegye a gyereklülést hűvös, száraz helyre, ahol a gyermek nem érheti el.

Tisztítás közben vigyázzon a hámszj csatolókra.

gracobaby.eu

www.gracobaby.pl

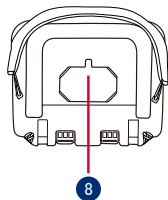
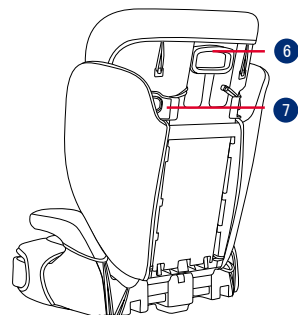

- 1 Suport pentru cap
- 2 Suport pentru coloana lombară
- 3 Cotieră
- 4 Bază
- 5 Suporturi pentru sticle
- 6 Manetă de reglare a suportului pentru cap
- 7 Ghidaj curea de umăr
- 8 Depozitare manual de instrucțiuni

RO IMPORTANT

CITIȚI ACESTE INSTRUCȚIUNI CU ATENȚIE ÎNAINTE DE UTILIZARE ȘI PĂSTRAȚI-LE PENTRU CONSULTARE ULTERIOARĂ. SIGURANȚA COPILULUI POATE FI AFECTATĂ DACĂ NU RESPECTAȚI ACESTE INSTRUCȚIUNI.

⚠️ ATENȚIE: IMPORTANT, PĂSTRAȚI PENTRU CONSULTARE ULTERIOARĂ: CITIȚI CU ATENȚIE.

NICIUN scaun nu poate garanta protecția completă împotriva rănirii în caz de accident. Cu toate acestea, utilizarea corectă a acestui scaun înălțător va reduce riscul rănirii grave sau al decesului copilului.

Întotdeauna respectați instrucțiunile de instalare, acest lucru va asigura funcționarea la un nivel optim de siguranță.

Aveți grijă ca articolele rigide și componentele din plastic ale scaunului înălțător să fie amplasate și instalate astfel încât să nu poată fi prinse de un scaun mobil sau de o ușă a vehiculului.

Pentru a utiliza acest scaun înălțător în conformitate cu ECE R129/03, copilul trebuie să îndeplinească următoarele cerințe.

Înălțimea copilului între 100 cm -150 cm (vârsta: 3,5-12 ani). Numai cu orientare spre direcția de mers (în direcția de deplasare a vehiculului).

Este posibil ca scaunul înălțător să nu fie adecvat pentru utilizare în orice vehicule, de la 135cm-150cm. Curelele care țin scaunul înălțător fixat de vehicul trebuie să fie strânse. Toate curelele care fixează copilul trebuie să fie ajustate la corpul copilului, iar curelele nu trebuie răsucite.

Scaunul înălțător trebuie înlocuit dacă a fost supus unor sarcini mari, în caz de accident sau dacă a fost abandonat. Acest scaun înălțător este destinat utilizării exclusive în mașină.

Nu faceți modificări sau adăugări la scaunul înălțător fără aprobarea autorității de omologare de tip. NU scoateți

spumele albe EPP/EPS. În caz contrar, pot apărea riscuri grave pentru siguranță.

NU folosiți scaunul dacă suprafețele sunt fierbinți de la lumina soarelui.

Nu lăsați niciodată copilul nesupravegheat în scaun sau vehicul, nici măcar câteva minute.

Orice bagaje sau alte obiecte care ar putea cauza răniri în cazul unui accident trebuie fixate corespunzător.

Scaunul înălțător nu trebuie utilizat fără componentele moi.

Componentele moi nu trebuie să fie înlocuite decât cu cele recomandate de producător, deoarece componentele moi sunt parte integrantă a performanței sistemului de fixare.

Fixați întotdeauna copilul în scaunul înălțător, chiar și în călătoriile scurte, deoarece acesta este momentul în care au loc cele mai multe accidente. NU lăsați acest scaun înălțător sau alte elemente neprinse în centură sau neasigurate în vehicul. Scoateți scaunul înălțător din mașină dacă nu este folosit în mod obișnuit și păstrați-l într-un mediu uscat, protejat de soare.

Se recomandă să nu utilizați un scaun înălțător achiziționat la mâna a doua, al cărui istoric nu este cunoscut. Poate avea daune sau defecte structurale invizibile din cauza utilizării/depozitării incorecte.

NU utilizați niciun punct de contact pentru suportul sarcinii decât cele descrise în instrucțiuni și marcate pe scaunul înălțător.

NU instalați acest scaun înălțător în următoarele condiții:

1. Scaunele vehiculului sunt orientate spre lateral sau spre spate, în raport cu direcția de rulare a vehiculului.

2. Scaunele sunt mobile în timpul instalării.

Consultați distribuitorul pentru probleme legate de întreținere, reparații și înlocuirea pieselor.

Pentru a evita arsurile, nu puneți niciodată lichide fierbinți în suporturile pentru sticle.

Informații referitoare la produs

1. Acesta este un scaun înălțător cu sistem de siguranță îmbunătățit pentru copiii i-Size. Este aprobat în conformitate cu Regulamentul ONU nr. 129/03, pentru utilizare în primul rând în „poziții de ședere i-Size” conform indicațiilor producătorilor de vehicule din manualul de utilizare a vehiculului. În caz de nelămuriri, consultați fabricantul sau vânzătorul sistemului de siguranță îmbunătățit pentru copii.

Produs	Scaun înălțător
Materiale	Plastic, metal, textile
Nr. brevet	Brevet în așteptare
Potrivit pentru	Înălțimea copilului 100cm-150cm (vârsta de referință 3,5-12 ani)
Instalare	Orientată înainte (în direcția deplasării vehiculului)

Asamblarea scaunului înălțător

Consultați imaginile 1 - 3

- 1 Strângeți mai întâi maneta de reglare a suportului pentru cap și apoi glisați suportul inferior al spatelui sub husa de țesătură, pentru a le conecta împreună.
! VERIFICAȚI că sunt bine conectate cele două piese, trăgând de acestea.
- 2 Pentru a atașa suportul pentru coloana lombară la bază, conectați suportul inferior peste balamaua barei de pe bază.
- 3 Rotiți suportul inferior din spate în sus în timp ce țineți scaunul, până când acesta face clic într-o poziție verticală.

Ajustarea înălțimii – pentru susținerea capului

Consultați imaginea 4

- 4 Trageți de maneta de reglare a suportului pentru cap în timp ce ridicați sau coborâți suportul, până când se fixează într-una dintre cele 10 poziții.

Preocupări legate de instalare

Consultați imaginile 5 - 7

Instalarea cu centură de siguranță în 3 puncte

Consultați imaginile 8 - 14

- ! Așezați ferm un scaun înălțător pe spătarul unui scaun orientat spre direcția de mers, echipat cu o centură de picioare/umăr.
- ! Trageți de centura de siguranță a vehiculului și treceți-o pe calea centurii 10 și apoi conectați-o 10 -3
- ! Poziționați centura de umăr prin ghidajul centurii de umăr, prezentat în 10 -1
- ! NU așezați centura de siguranță a vehiculului peste cotiere. Aceasta trebuie să treacă pe sub cotiere. 10 -2
- ! Scaunul înălțător nu poate fi utilizat dacă catarama centurii de siguranță a vehiculului (capătul cataramei mamă) este prea lungă pentru a ancora fix scaunul înălțător. 10 -4
- ! După ce ați pus copilul în acest scaun înălțător, centura de siguranță a vehiculului trebuie utilizată corect și trebuie să vă asigurați că orice curele abdominale sunt așezate exclusiv în poziție foarte joasă, astfel încât zona bazinului să fie fixată ferm. 10
- ! Pentru înălțimea corectă a tetierei, partea de jos a tetierei TREBUIE să fie la același nivel cu partea superioară a umerilor copilului, așa cum se arată în 11 , iar centura de umăr trebuie poziționată în zona verde, așa cum se arată în 12

! Asigurați-vă că porțiunea centurii de umăr a centurii vehiculului trece direct prin ghidajul centurii de umăr, așa cum se arată în 13

! Strângeți centura vehiculului, trăgând centura de umăr până când toată centura este îndepărtată.

! În cazul în care centura se află peste gâtul, capul sau fața copilului, reajustați înălțimea suportului pentru cap.

! Centurile care țin scaunul fixat de vehicul trebuie să fie strânse și nu trebuie răsucite.

Folosirea suporturilor pentru pahare

Consultați imaginea 15

Demontarea părților moi

Consultați imaginile 16 - 17

Deschideți cele 6 perechi de elastice de pe partea inferioară a bazei, pentru a o îndepărta. 16

Deschideți cele 6 perechi de elastice de pe spatele componentelor moi, pentru a le îndepărta. 17

Pentru a remonta perna scaunului, urmați pașii de mai sus în ordine inversă.

Îngrijire și întreținere

Spălați husa scaunului și căptușeala interioară cu apă rece, sub 30°C.

Nu călcați componentele moi.

Nu înălbiți sau nu curățați chimic componentele moi.

Nu utilizați detergenți nediluati, benzină sau alți solvenți organici pentru a spăla sistemul de siguranță pentru copii. Aceasta poate cauza deteriorarea sistemului de siguranță pentru copii.

Nu stoarceți husa scaunului și căptușeala interioară pentru a le usca. Poate lăsa cute în husa scaunului și căptușeala interioară.

Lăsați husa scaunului și căptușeala interioară să se usuce în aer liber, la umbră.

Îndepărtați sistemul de siguranță pentru copii de pe scaunul vehiculului dacă nu îl folosiți pentru o perioadă lungă de timp. Puneți sistemul de siguranță pentru copii într-un loc răcoros și uscat și unde copilul nu îl poate accesa.

Nu manipulați conectorii cablajului în timpul curățării.

gracobaby.eu

www.gracobaby.pl

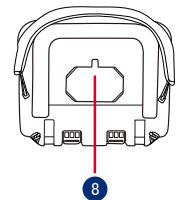
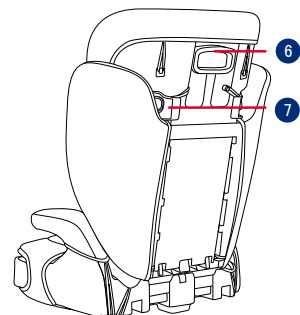

- 1 Στήριγμα κεφαλιού
- 2 Στήριγμα πλάτης
- 3 Στήριγμα χεριών
- 4 Βάση
- 5 Βάσεις ποτηριών
- 6 Μοχλός ρύθμισης στηρίγματος κεφαλιού
- 7 Οδηγός ζώνης ώμου
- 8 Αποθηκευτικός θάλαμος εγχειριδίου οδηγίων

EL ΣΗΜΑΝΤΙΚΟ

ΔΙΑΒΑΣΤΕ ΠΡΟΣΕΚΤΙΚΑ ΑΥΤΕΣ ΤΙΣ ΟΔΗΓΙΕΣ ΠΡΙΝ ΑΠΟ ΤΗ ΧΡΗΣΗ ΚΑΙ ΦΥΛΑΞΤΕ ΤΙΣ ΓΙΑ ΜΕΛΛΟΝΤΙΚΗ ΧΡΗΣΗ. ΑΝ ΔΕΝ ΑΚΟΛΟΥΘΗΣΕΤΕ ΑΥΤΕΣ ΤΙΣ ΟΔΗΓΙΕΣ, ΕΝΔΕΧΕΤΑΙ ΝΑ ΤΘΕΙ ΣΕ ΚΙΝΔΥΝΟ Η ΑΣΦΑΛΕΙΑ ΤΟΥ ΠΑΙΔΙΟΥ ΣΑΣ.

▲ ΠΡΟΕΙΔΟΠΟΙΗΣΗ:

ΣΗΜΑΝΤΙΚΟ, ΦΥΛΑΞΤΕ ΤΙΣ ΟΔΗΓΙΕΣ ΓΙΑ ΜΕΛΛΟΝΤΙΚΗ ΧΡΗΣΗ: ΔΙΑΒΑΣΤΕ ΠΡΟΣΕΚΤΙΚΑ.

ΚΑΝΕΝΑ booster δεν μπορεί να εγγυηθεί πλήρη προστασία από τραυματισμούς σε περίπτωση ατυχήματος. Η ορθή ωστόσο χρήση του συγκεκριμένου booster θα μειώσει τον κίνδυνο σοβαρού τραυματισμού ή θανάτου για το παιδί σας. Ακολουθείτε πάντα σωστά τις οδηγίες εγκατάστασης, ώστε να διασφαλίζεται ότι το booster παρέχει βέλτιστο επίπεδο ασφάλειας.

Φροντίστε ώστε τα άκαμπτα αντικείμενα και τα πλαστικά μέρη του booster να τοποθετηθούν και να εγκατασταθούν με τρόπο που να μην είναι δυνατόν να παγιδευτούν από ένα κινητό κάθισμα ή την πόρτα του οχήματος.

Για να χρησιμοποιήσετε αυτό το booster σύμφωνα με τον Κανονισμό ECE R129/03, το παιδί σας πρέπει να πληροί τις ακόλουθες απαιτήσεις.

Ύψος παιδιού 100cm-150cm (ηλικία αναφοράς: 3,5-12 έτη). Μόνο στραμμένο προς τα εμπρός (προς την κατεύθυνση κίνησης του οχήματος).

Το booster μπορεί να μην ταιριάζει σε όλα τα οχήματα για χρήση με παιδιά ύψους 135cm-150cm. Οι ιμάντες που συγκρατούν το booster στο όχημα πρέπει να είναι σφιχτοί. Όλοι οι ιμάντες που συγκρατούν το παιδί πρέπει να προσαρμόζονται στο σώμα του παιδιού και δεν πρέπει να είναι συστραμμένοι.

Το booster πρέπει να αντικατασταθεί εάν υποστεί έντονη καταπόνηση σε περίπτωση ατυχήματος ή εάν πέσει κάτω. Αυτό το κάθισμα booster προορίζεται μόνο για χρήση στο αυτοκίνητο.

Μην κάνετε αλλαγές ή προσθήκες στο booster χωρίς την έγκριση της αρχής έγκρισης τύπου. ΜΗΝ αφαιρείτε κανένα από τα λευκά αφρώδη υλικά EPP/EPS. Αν δεν τηρήσετε πιστά την οδηγία αυτή, ενδέχεται να προκύψουν θέματα ασφάλειας.

ΜΗΝ χρησιμοποιείτε το κάθισμα εάν οι επιφάνειες είναι πολύ ζεστές από το φως του ήλιου.

Ποτέ μην αφήνετε το παιδί στο booster χωρίς επίβλεψη, έστω και για λίγα λεπτά.

Τυχόν αποσκευές ή άλλα αντικείμενα που μπορούν να προκαλέσουν τραυματισμούς σε περίπτωση σύγκρουσης, θα πρέπει να ασφαλιζονται κατάλληλα.

Το booster δεν πρέπει να χρησιμοποιείται χωρίς τα υφασμάτινα στοιχεία.

Τα υφασμάτινα στοιχεία του booster δεν πρέπει να αντικαθίστανται από οποιαδήποτε άλλα, εκτός από εκείνα που προτείνονται από τον κατασκευαστή, καθώς τα υφασμάτινα στοιχεία αποτελούν αναπόσπαστο μέρος της απόδοσης του παιδικού καθίσματος ασφαλείας.

Ασφαλιζετε πάντα το παιδί στο booster ακόμη και όταν πρόκειται για σύντομες διαδρομές, καθώς σε αυτές συμβαίνουν τα περισσότερα ατυχήματα. ΜΗΝ αφήνετε αυτό το booster ή άλλα αντικείμενα μη ασφαλισμένα στο όχημά σας. Αφαιρείτε το κάθισμα booster από το αυτοκίνητο εάν δεν χρησιμοποιείται τακτικά και φυλάσσετε σε ξηρό, προστατευμένο από τον ήλιο περιβάλλον.

Συνιστάται να μην χρησιμοποιείτε μεταχειρισμένο κάθισμα booster του οποίου το ιστορικό δεν είναι γνωστό. Μπορεί να έχει υποστεί μη ορατές δομικές βλάβες ή ελαττώματα λόγω λανθασμένης χρήσης/αποθήκευσης.

ΜΗ χρησιμοποιείτε οποιαδήποτε σημεία επαφής που φέρουν φορτίο εκτός αυτών που περιγράφονται στις οδηγίες και επισημαίνονται στο booster.

ΜΗΝ εγκαθιστάτε το booster υπό τις ακόλουθες συνθήκες:

1. Καθίσματα αυτοκινήτου με πλαϊνή ή οπίσθια κατεύθυνση ως προς την κατεύθυνση κίνησης του οχήματος.

2. Καθίσματα αυτοκινήτου που μετακινούνται κατά την εγκατάσταση.

Συμβουλευτείτε το κατάστημα πώλησης για ζητήματα που αφορούν τη συντήρηση την επισκευή και την αντικατάσταση εξαρτημάτων.

Για να αποφύγετε εγκαύματα, μην βάζετε ποτέ ζεστά υγρά στη βάση ποτηριού του booster.

Πληροφορίες προϊόντος

1. Το προϊόν αποτελεί σύστημα ενισχυμένου παιδικού καθίσματος ασφαλείας i-Size τύπου booster. Έχει εγκριθεί σύμφωνα με τον Κανονισμό UN 129/03 για χρήση κυρίως στις «Θέσεις καθίσματος i-Size» όπως υποδηλώνεται από τους κατασκευαστές του οχήματος στο εγχειρίδιο χρήστη του οχήματος. Σε περίπτωση αμφιβολίας, συμβουλευτείτε τον κατασκευαστή του παιδικού καθίσματος ασφαλείας ή τον λιανοπωλητή.

Προϊόν	Κάθισμα Booster
Υλικά	Πλαστικά, μέταλλο, υφάσματα
Αριθμός ευρεσιτεχνίας	Διπλώματα ευρεσιτεχνίας σε εκκρεμότητα
Κατάλληλο για	Ύψος παιδιού 100cm-150cm (Ηλικία αναφοράς 3,5-12 έτη)
Εγκατάσταση	Κατεύθυνση προς τα εμπρός (κατεύθυνση κίνησης του οχήματος)

Συναρμολόγηση Booster

Δείτε τις εικόνες **1** - **3**

1 Πιέστε πρώτα τον μοχλό ρύθμισης του στηρίγματος κεφαλιού και, στη συνέχεια, σύρετε στο στηρίγμα πλάτης κάτω από το κάλυμμα του υφάσματος για να τα συνδέσετε μεταξύ τους.

! ΒΕΒΑΙΩΘΕΙΤΕ ότι τα δύο τεμάχια είναι ασφαλισμένα μεταξύ τους τραβώντας τα.

2 Για να στερεώσετε το στηρίγμα πλάτης στη βάση, συνδέστε το στηρίγμα της πλάτης πάνω από τον μεντεσέ της μπάρας καθίσματος στη βάση.

3 Περιστρέψτε το στηρίγμα πλάτης προς τα επάνω κρατώντας το κάθισμα του booster μέχρι να κουμπώσει σε όρθια θέση.

Ρύθμιση ύψους – για το στηρίγμα κεφαλιού

Δείτε την εικόνα **4**

4 Πιέστε τον μοχλό ρύθμισης στηρίγματος κεφαλιού σηκώνοντας ταυτόχρονα προς τα πάνω ή σπρώχνοντας προς τα κάτω το στηρίγμα κεφαλιού, μέχρι να κουμπώσει σε μία από τις 10 θέσεις.

Σημεία προσοχής κατά την εγκατάσταση

Δείτε τις εικόνες **5** - **7**

Εγκατάσταση με ζώνη 3 σημείων

Δείτε τις εικόνες **8** - **14**

! Τοποθετήστε το booster σταθερά στην πλάτη του καθίσματος ενός οχήματος που διαθέτει ζώνη μέσης/ώμου.

! Τραβήξτε τη ζώνη ασφαλείας του οχήματος και περάστε την από τη διαδρομή της ζώνης **10** και, στη συνέχεια, κουμπώστε την. **10** -3

! Περάστε τη ζώνη ώμου μέσα από τον οδηγό ζώνης ώμου που φαίνεται στην εικόνα **10** -1

! ΜΗΝ τοποθετείτε τη ζώνη ασφαλείας του οχήματος πάνω από τα στηρίγματα βραχιόνων. Πρέπει να περάσει κάτω από τα στηρίγματα βραχιόνων. **10** -2

! Το κάθισμα booster δεν μπορεί να χρησιμοποιηθεί εάν η πόρπη της ζώνης ασφαλείας του οχήματος (θηλυκό άκρο πόρπης) είναι πάρα πολύ μακριά για να συγκρατηθεί με ασφάλεια το κάθισμα booster. **10** -4

! Κατά τη χρήση του συγκεκριμένου booster, η ζώνη ασφαλείας πρέπει να χρησιμοποιείται σωστά και να διασφαλίζεται ότι οι ιμάντες μέσης περνούν χαμηλά, έτσι ώστε η λεκάνη να συγκρατείται σταθερά. **10**

! Για να διασφαλιστεί το σωστό ύψος του στηρίγματος κεφαλιού, το κάτω μέρος του προσκέφαλου ΠΡΕΠΕΙ να είναι στο ίδιο ύψος με τους ώμους του παιδιού, όπως φαίνεται στην εικόνα **11** και η ζώνη ώμου πρέπει να τοποθετηθεί στην πράσινη ζώνη όπως φαίνεται στην εικόνα **12**

! Βεβαιωθείτε ότι ο ιμάντας ώμου της ζώνης ασφαλείας του οχήματος περνά μέσα από τον οδηγό ζώνης ώμου όπως φαίνεται στην εικόνα **13**

! Σφίξτε τη ζώνη του οχήματος τραβώντας τον ιμάντα ώμου μέχρι να εφαρμόσει στο σώμα.

! Εάν η ζώνη ασφαλείας περνά από τον λαιμό, το κεφάλι ή το πρόσωπο του παιδιού, ρυθμίστε το ύψος του στηρίγματος κεφαλιού.

! Οι ιμάντες που συγκρατούν το booster στο όχημα πρέπει να είναι σφιχτοί και δεν πρέπει να είναι συστραμμένοι.

Χρήση βάσης ποτηριού

Δείτε την εικόνα **15**

Αφαίρεση υφασμάτων στοιχείων

Δείτε τις εικόνες **16** - **17**

Ανοίξτε 6 ζεύγη ελαστικών στο κάτω μέρος της βάσης για να την αφαιρέσετε. **16**

Ανοίξτε 6 ζεύγη ελαστικών στο πίσω μέρος των υφασμάτων στοιχείων για να τα αφαιρέσετε. **17**

Για να τοποθετήσετε ξανά το κάλυμμα, ακολουθήστε τα παραπάνω βήματα με την αντίθετη σειρά.

Φροντίδα και συντήρηση

Πλένετε το κάλυμμα του καθίσματος και την εσωτερική επένδυση με κρύο νερό, σε θερμοκρασία κάτω των 30°C. Μη σιδερώνετε τα υφασμάτινα στοιχεία.

Μη χρησιμοποιείτε λευκαντικό ή υποβάλετε σε στεγνό καθάρισμα τα υφασμάτινα στοιχεία.

Μην χρησιμοποιείτε αδιάλυτα απορρυπαντικά, βενζίνη ή άλλους οργανικούς διαλύτες για να πλύνετε το παιδικό κάθισμα ασφαλείας. Ενδέχεται να προκαλέσουν φθορά στο παιδικό κάθισμα ασφαλείας.

Μην τραβάτε προς τα έξω το κάλυμμα του καθίσματος και την εσωτερική επένδυση για να στεγνώσουν. Αυτό ενδέχεται να δημιουργήσει ζάρες στο κάλυμμα του καθίσματος και την εσωτερική επένδυση.

Κρεμάστε το κάλυμμα του καθίσματος και την εσωτερική επένδυση για να στεγνώσουν σε ίσκιο.

Αφαιρέστε το παιδικό κάθισμα ασφαλείας από το κάθισμα του οχήματος αν δεν χρησιμοποιείται για μεγάλο χρονικό διάστημα. Τοποθετήστε το παιδικό κάθισμα ασφαλείας σε δροσερό, ξηρό χώρο και σε σημείο στο οποίο δεν έχει πρόσβαση το παιδί σας.

Μην παραβιάζετε τους συνδέσμους των ιμάντων κατά τη διάρκεια του καθαρισμού.

gracobaby.eu

www.gracobaby.pl

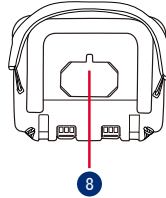
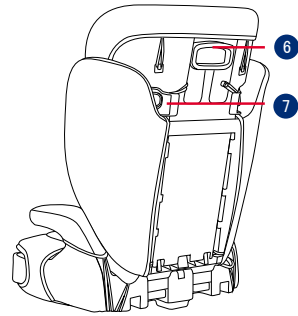

- 1 Kafa Desteği
- 2 Alt Sırt Desteği
- 3 Kolçak
- 4 Taban
- 5 Bardak Tutucuları
- 6 Baş Desteği Ayar Kolu
- 7 Omuz Kemer Kılavuzu
- 8 Kullanım Kılavuzu Saklama Bölmesi

TR ÖNEMLİ

ÜRÜNÜ KULLANMADAN ÖNCE BU TALİMATLARI DİKKATLİCE OKUYUN VE İLERİDE BAŞVURMAK İÇİN SAKLAYIN. BU TALİMATLARA UYMAMANIZ HALİNDE ÇOCUĞUNUZUN GÜVENLİĞİ ETKİLENEBİLİR.

⚠️ UYARI:

ÖNEMLİ, İLERİDE BAŞVURMAK İÇİN SAKLAYIN: DİKKATLİCE OKUYUN.

Hiçbir yükseltici kaza hâlinde tam koruma garanti edemez. Ancak bu yükselticinin doğru kullanılması, çocuğunuzun ciddi yaralanma veya ölüm riskini azaltacaktır.

Kurulum talimatlarını daima doğru bir şekilde takip etmeye özen gösterin; bu, yükselticinin optimum güvenlik seviyesinde çalışmasını sağlar.

Yükselticinin sert parçalarının ve plastik parçalarının, hareketli bir koltuğa veya aracın kapısına sıkışmayacak şekilde yerleştirilmesine ve monte edilmesine dikkat edin.

ECE R129/03 yönetmeliğine göre bu yükselticiyi kullanmak için, çocuğunuzun aşağıdaki gereklilikleri karşılaması gerekir.

Çocuğun boyu 100cm-150cm (referans yaş: 3,5-12 yaş).
Yalnızca ileriye dönük (aracın hareket yönünde).

Yükseltici 135cm-150cm arası kullanım için tüm araçlara uymayabilir. Yükselticiyi araçta tutan kayışlar sıkı olmalıdır. Çocuğu tutan tüm kayışlar çocuğun vücuduna göre ayarlanmalı ve kayışlar bükülmemelidir.

Yükseltici koltuk, bir kaza durumunda ağır yüklerle maruz kalırsa veya düşerse değiştirilmelidir.

Bu yükseltici, yalnız arabada kullanılmak üzere tasarlanmıştır.

Tür onay yetkili kuruluşunun onayı olmadan yükseltici koltukta herhangi bir değişiklik veya ekleme yapmayın.

Beyaz EPP/EPS köpüklerin hiç birini ÇIKARMAYIN. Bu, ciddi güvenlik sorunlarına neden olabilir.

Yüzeyler güneş nedeniyle çok fazla ısınmışsa koltuğu KULLANMAYIN.

Çocuğu, bir kaç dakika için bile olsa, yükseltici koltukta veya araçta gözetimsiz bırakmayın.

Çarpışma durumunda yaralanmalara neden olabilecek herhangi bir bavul veya diğer nesnelere uygun biçimde sabitlenmelidir.

Yükseltici, tekstil malzemeler olmadan kullanılmamalıdır.

Koltuk performansının önemli bir parçasını oluşturduklarından, yükselticinin tekstil malzemeleri üretici firmanın önerdiğinin dışındakilerle değiştirilmemelidir.

Çocuğu, çoğu kazanın meydana geldiği kısa gezilerde bile mutlaka yükselticiye sabitleyin. Bu yükselticiyi veya diğer öğeleri aracınızda kemersiz veya sabitlenmemiş bir halde bırakmayın. Düzenli kullanılmadığı zamanlarda yükseltici koltuğu araçtan çıkarın ve kuru, güneşten korunan bir ortamda saklayın.

Geçmiş bilinmeyen ikinci el bir yükseltici koltuk kullanmanız önerilmez. Yanlış kullanım/saklama nedeniyle görünmeyen yapısal hasarlar veya kusurlar içerebilir.

Yükselticide işaretlenen ve talimatlarda belirtilenlerin dışında herhangi bir yük karşılama temas noktasını KULLANMAYIN.

Aşağıdaki koşullarda bu yükselticiyi KURMAYIN:

1. Aracın gidiş yönüne göre yanlara veya arkaya dönük araç koltukları.

2. Kurulum sırasında hareket eden araç koltukları.

Bakım onarımı ve parça değişimi ile ilgili sorunlar için satıcıya danışın.

Yanıkları önlemek için yükselticinizin bardaklıklarına asla sıcak sıvılar koymayın.

Ürün Bilgisi

1. Bu bir i-Size yükseltici koltuk Gelişmiş Çocuk Emniyet Sistemidir. 129/03 numaralı BM Yönetmeliğine göre, aracın kullanım kılavuzunda araç üreticisi tarafından belirtilen “i-Size oturma konumlarında” kullanım için onaylanmıştır. Şüpheli duyulması durumunda Geliştirilmiş Çocuk Koltuğu Sisteminin üreticisine veya bayisine danışın.

Ürün	Yükseltici koltuğu
Malzemeler	Plastik, Metal, Kumaş
Patent No.	Patentler beklemededir
Kimler için:	Boy 100cm-150cm (Referans yaş 3,5-12) arası çocuklar.
Kurulum	İleriye dönük (araç seyahat yönü)

Yükseltici Montajı

Bkz. resim 1 - 3

- 1 Önce baş desteği ayarlama kolunu sıkın ve ardından birbirine bağlamak için alt sırt desteğini kumaş kılıfın altına kaydırın.
! Sıkı biçimde birbirlerine geçtiklerinden emin olmak için iki parçayı çekerek KONTROL EDİN.
- 2 Alt sırt desteğini tabana takmak için, alt sırt desteğini tabandaki koltuk çubuğu menteşesinin üzerine asın.
- 3 Yükseltici koltuğu tutarken alt sırt desteğini dik konuma gelene kadar yukarı çevirin.

Yükseklik Ayarı – Baş Desteği için

Bkz. resim 4

- 4 Baş desteği ayar kolunu sıkarken, 10 konumdan birine geçinceye kadar kafa desteğini yukarı veya aşağı çekin.

Kurulumla İlgili Dikkat Edilecek Hususlar

Bkz. resim 5 - 7

3 noktalı kayışıla kurulum

Bkz. resim 8 - 14

- ! Yükselticiyi, kucak/omuz kemeriyle donatılmış öne bakan araç koltuğunun arkasına karşı sıkıca yerleştirin.
- ! Araç emniyet kemeri çekin ve kemer yolundan geçirin **10** bağlayın. **10** -3
- ! Omuz kemeri, **10** -1'de gösterilen omuz kemeri kılavuzu boyunca konumlandırın.
- ! Araç emniyet kemeri kolçakların üzerinde KONUMLANDIRMAYIN. Kolçakların altından geçmelidir. **10** -2
- ! Yükseltici, araç emniyet kemeri tokası (dişi toka ucu) yükselticiyi güvenli biçimde tutturmak için çok uzunsa, kullanılamaz. **10** -4
- ! Çocuğunuz bu yükselticiye yerleştirildikten sonra, güvenlik kemeri doğru kullanılmalıdır ve herhangi bir kucak kemerinin altına olduğundan emin olun; böylece leğen kemiğine tam olarak oturmalıdır. **10**
- ! Doğru kafa desteği yüksekliğinin elde edildiğinden emin olmak için, kafa koyma yerinin **11** de gösterildiği gibi çocuğun omuzlarının üstü ile düz OLMALIDIR ve omuz kayışı **12** de gösterildiği gibi yeşil bölgeye yerleştirilmelidir
- ! Araç kemerinin omuz kemeri kısmının **13** de gösterildiği gibi omuz kemeri kılavuzundan düz bir şekilde geçtiğinden emin olun.
- ! Tüm kemer gevşekliği giderilene kadar omuz askısını çekerek araç kemerini sıkın.
- ! Kemer çocuğun boynu, kafası veya yüzü boyunca ilerliyorsa, kafa desteği yüksekliğini yeniden ayarlayın.

! Yükselticiyi araca bağlayan kayışlar sıkı olmalı ve kayışlar bükülmemelidir.

Bardaklık Kullanımı

Bkz. resim 15

Tekstil Malzemelerini Ayırma

Bkz. resim 16 - 17

Tabanın altındaki 6 çift lastiği açın ve çıkarın. **16**

Tekstil malzemenin arkasındaki 6 çift lastiği açın ve çıkarın.

17

Koltuk pedini yeniden takmak için yukarıdaki adımları tersinden takip edin.

Bakım ve Koruma

Koltuk kaplamasını ve iç altlığı 30°C'nin altındaki soğuk suyla yıkayın.

Tekstil malzemeleri ütülemeyin.

Tekstil malzemelerinde ağartıcı kullanmayın veya kuru temizlemeye vermeyin.

Çocuk koltuğunu yıkamak için seyreltilmemiş deterjanlar, benzin veya diğer organik çözücüler kullanmayın. Bu işlem çocuk koltuğuna zarar verebilir.

Koltuk kaplamasını ve iç altlığı kurutmak amacıyla sıkmayın. Bu, koltuk kaplamasında ve iç altlıkta kırışıklıklara neden olabilir.

Koltuk kaplamasını ve iç altlığı gölgede kurutun.

Uzun süre kullanılmayacaksa, lütfen çocuk koltuğunu araç koltuğundan çıkarın. Çocuk koltuğunu çocuğunuzun erişemeyeceği serin ve kuru bir yere koyun.

Temizlik sırasında kayış bağlayıcıları kurcalamayın.

gracobaby.eu

www.gracobaby.pl

AR مهم

احرص على قراءة هذه التعليمات بعناية قبل استخدام المنتج وقم بالاحتفاظ بها للرجوع إليها في المستقبل. قد يؤثر عدم اتباع هذه التعليمات على سلامة طفلك.

⚠ تحذير:

هام: احتفظ بهذا الدليل للرجوع إليه في المستقبل: اقرأه بعناية.

ليس هناك أي مقعد داعم يضمن الحماية الكاملة عند وقوع حادث. ومع ذلك، فإن الاستخدام الجيد لهذا المقعد الداعم من شأنه الحد من خطر تعرض الطفل لإصابة خطيرة أو الوفاة.

توخَّ العناية دائماً لاتباع تعليمات التركيب بشكل صحيح؛ فهذا من شأنه ضمان أداء المقعد الداعم بمستوى أمثل للسلامة.

توخَّ العناية لوضع العناصر الصلبة والأجزاء البلاستيكية وتركيبها في المقعد الداعم بحيث لا تكون عرضة للاحتجاز في مقعد متحرك أو في أحد أبواب السيارة.

لاستخدام هذا المقعد الداعم وفقاً لللائحة ECE R129/03 الصادرة عن اللجنة الاقتصادية لأوروبا، يجب أن يستوفي طفلك الشروط التالية:

طول الطفل من ١٠٠ إلى ١٥٠ سم (السن المرجعية: من ٣,٥ إلى ١٢ سنة).
المواجهة للأمام فقط (في اتجاه سير السيارة).

قد لا يكون المقعد الداعم مناسباً للاستخدام في بعض السيارات من ١٣٥ إلى ١٥٠ سم. وينبغي إحكام شد أي أحزمة مثبتة للمقعد الداعم في السيارة. يتعين ضبط أي أحزمة تثقيد حركة الطفل بحيث تناسب جسم الطفل، وألا تكون ملتوية. ينبغي استبدال المقعد الداعم إذا تعرَّض لأحمال ثقيلة في حالة وقوع حادث أو إذا سقط.

هذا المقعد الداعم غير مصمم إلا للاستخدام في سيارة.

تجنب إجراء أي تعديلات أو إضافات على المقعد الداعم دون موافقة من هيئة الموافقة المختصة. لا تزل أيًا من المواد الرغوية: البوليبيروبيلين الممدد (EPP) أو البوليسترين الممدد (EPS)؛ وإلا، فقد تحدث مشاكل في الأمان.

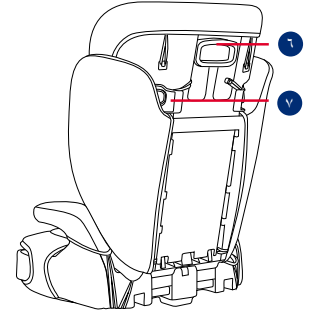
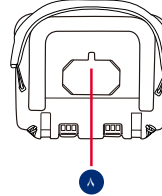

- ١ مسند الرأس
- ٢ مسند الظهر السفلي
- ٣ مسند الذراع
- ٤ القاعدة
- ٥ حوامل الأكواب
- ٦ ذراع ضبط مسند الرأس
- ٧ موجه حزام الكتف
- ٨ تخزين دليل التعليمات

لا تستخدم المقعد إذا كانت الأسطح ساخنة للغاية بسبب أشعة الشمس.
لا تترك الطفل أبداً دون مراقبة في المقعد الداعم أو السيارة، حتى ولو لبضع دقائق.
يجب إحكام تثبيت أي أمتعة أو أي أشياء أخرى قد تحدث إصابات في حالة حدوث تصادم.
يحظر استخدام المقعد الداعم بدون القطع اللينة.
يتعين عدم إزالة القطع اللينة في المقعد الداعم واستخدام أي أشياء أخرى غير الموصى بها من قبل المصنِّع؛ إذ تشكل القطع اللينة جزءاً لا يتجزأ من أداء المقعد الداعم.

احرص دائماً على إحكام تثبيت الطفل في المقعد الداعم، حتى أثناء الرحلات القصيرة، حيث إنها تشهد وقوع معظم الحوادث. لا تترك هذا المقعد الداعم أو عناصر أخرى غير مثبتة بأحزمة أو غير مربوطة بإحكام في السيارة. أخرج المقعد الداعم من السيارة إذا لم يُستخدم بانتظام وخزّنه في بيئة جافة ومحمية من الشمس.

يوصى بعدم استخدام مقعد داعم مستعمل مجهول الهوية؛ فقد يشتمل على أضرار أو عيوب هيكلية غير مرئية بسبب الاستعمال أو التخزين غير السليم.
تجنب استخدام أي نقاط اتصال تتمتع بقدرة تحمل بخلاف تلك الواردة في التعليمات والمحددة على المقعد الداعم.

لا تركب هذا المقعد الداعم في الحالات التالية:

- 1- اتجاه مقاعد السيارة ناحية الأجناب أو الخلف وفقاً لاتجاه سير السيارة.
 - 2- مقاعد السيارات القابلة للحركة أثناء التركيب.
- استشر بائع التجزئة بشأن المشكلات المتعلقة بالصيانة والإصلاح وقطع الغيار.
لتجنب حدوث حروق، لا تضع سوائل أبداً في حوامل الأكواب بالمقعد الداعم.

معلومات المنتج

- 1- هذا نظام مطوّر مزوّد بمقعد داعم من فئة i-Size لتقييد حركة الطفل، ومعتمد وفقاً لللائحة الأمم المتحدة رقم 03/129 للاستخدام أساساً في "وضعيّات مقاعد السيارة المتوافقة مع الفئة i-Size" كما هو موضح من قبل مصنّعي السيارات في دليل استخدام السيارة. إذا ساورك شك، فاستشر مصنع المقعد المطوّر أو الموزع.

المنتج	مقعد داعم للطفل
مواد الصنع	بلاستيك، معدن، قماش
رقم براءة الاختراع	براءات الاختراع المنتظرة
مواصفات الطفل	الطول من 100 إلى 150 سم (السن المرجعية من 3,5 إلى 12 سنة)
التركيب	المواجهة للأمام (في اتجاه سير السيارة)

تجميع المقعد الداعم

راجع الصور 1 - 3

- 1 اضغط بقوة على ذراع ضبط مسند الرأس أولاً ثم حرّكه داخل مسند الظهر السفلي أسفل الغطاء القماش لربطهما معاً.
! افحص للتأكد من إحكام تثبيت القطعتين في مكانيهما معاً من خلال سحبهما.
- 2 لتثبيت مسند الظهر السفلي بالقاعدة، اشبك مسند الظهر السفلي فوق مفصلة قضيب المقعد على القاعدة.
- 3 لف مسند الظهر السفلي لأعلى أثناء إمساك المقعد الداعم حتى تسمع صوت استقراره في وضعية قائمة.

اضبط الارتفاع – لمسند الرأس

راجع الصور 4

- 4 اضغط بقوة على ذراع ضبط مسند الرأس أثناء سحب مسند الرأس لأعلى أو لأسفل إلى أن يستقر في أحد الأوضاع العشرة.

تنبيهات بشأن التركيب

راجع الصور ٥ - ٧

التركيب باستخدام حزام مزود بثلاث نقاط تثبيت

راجع الصور ٨ - ١٤

! ضع المقعد الداعم بإحكام قبالة مقعد سيارة مواجه للامام ومزود بحزام فخذ/كتف.

! اسحب حزام أمان السيارة، ومرره عبر مسار الحزام، ثم عشق الإبزيم. ١٠ - ٣

! مرر حزام الكتف عبر موجّه حزام الكتف، كما هو موضح في ١٠ - ١. ! لا تضع حزام أمان السيارة أعلى مسندي النزاعين. حيث يجب تمريره أسفل هذه المساند. ١٠ - ٢

! لا يمكن استخدام المقعد الداعم إذا كان إبزيم حزام أمان السيارة (طرف الإبزيم الأثني) أطول مما ينبغي لتثبيت المقعد الداعم بأمان. ١٠ - ٤

! بعد وضع طفلك في المقعد الداعم، يجب استخدام حزام أمان مقعد السيارة بشكل صحيح والتأكد من وضع أي حزام فخذ على مستوى منخفض بحيث يتم تثبيت منطقة الحوض بإحكام. ١٠ - ١

! لضمان ضبط الارتفاع المناسب لمسند الرأس، يجب أن يكون الجزء السفلي لمسند الرأس على استقامة واحدة مع قمتي كفتي الطفل، كما هو موضح في ١١ - ١، ويجب وضع حزام الكتف في المنطقة الخضراء المبيّنة في ١٢ - ١

! تأكد من مرور جزء حزام الكتف في حزام أمان السيارة بشكل مستقيم عبر موجّه حزام الكتف، كما هو موضح في ١٢ - ١

! أحكم ربط حزام أمان السيارة من خلال سحب حزام الكتف إلى أن تتم إزالة أي ارتخاء بالحزام.

! إذا امتد الحزام عبر رقبة الطفل أو رأسه أو وجهه، فأعد ضبط ارتفاع مسند الرأس.

! يجب أن تكون الأحزمة المثبتة للمقعد الداعم في السيارة محكمة الشد وألا تكون ملتوية.

استخدام حوامل الأكواب

راجع الصور ١٥

فك الأجزاء اللينة

راجع الصور ١٦ - ١٧

١٦ افتح ٦ أزواج من الأشرطة المطاطية في الجزء السفلي من القاعدة لإزالتها. افتح ٦ أزواج من الأشرطة المطاطية في الجزء الخلفي من الأجزاء اللينة لإزالتها. ١٧

لإعادة تركيب وسادة المقعد كل ما عليك فعله هو إجراء عكس الخطوات السابقة.

العناية والصيانة

الرجاء غسل غطاء المقعد والبطانة الداخلية بماء بارد عند درجة حرارة أقل من ٣٠ درجة.

تجنب كي القطع اللينة.

لا تستخدم مادة تبيض أثناء غسل القطع اللينة، وتجنب التنظيف الجاف.

لا تستخدم المنظفات غير المخففة أو البنزين أو المذيبات العضوية الأخرى لغسل المقعد. قد يؤدي عدم الالتزام بذلك إلى تلف نظام تقييد حركة الطفل. لا تعصر غطاء المقعد والحشو الداخلي لتجفيفهما، وإلا، فقد تتكون تجاعيد في الغطاء والبطانة.

الرجاء تجفيف الغطاء والبطانة بتعليقهما في مشر.

يُرجى فك مقعد أمان الطفل من مقعد السيارة إذا كنت تنوي عدم استخدامه لمدة طويلة. ضع مقعد الطفل في مكان بارد وجاف يصعب على طفلك الوصول إليه.

لا تعبت بوصلات الحزام أثناء التنظيف.

gracobaby.eu
www.gracobaby.pl



Allison Baby UK Ltd

Venture Point, Towers Business Park Rugeley,
Staffordshire, WS15 1UZ

NUNA International B.V.

Van der Valk Boumanweg 178 C,
2352 JD Leiderdorp, The Netherlands

Customer Service

gracobaby.eu
www.gracobaby.pl